



وزارت علوم تحقیقات و فن آوری  
دانشگاه پیام نور

# زبان ماشین و برنامه سازی سیستم

( رشته مهندسی کامپیوتر )

مهندس داریوش نیکمهر

## فهرست مطالب

صفحه	عنوان
۱	پیشگفتار .....
<b>فصل اول : سیستم اعداد</b>	
۲	هدف کلی .....
۲	اهداف رفتاری .....
۳	۱-۱- مقادیر دودویی (Binary) .....
۵	۱-۲- جمع و تفریق در سیستم دوتائی .....
۸	۱-۳- بایت (Byte) .....
۸	۱-۴- مقادیر منفی .....
۱۲	۱-۵- گروه‌بندی بیت‌ها .....
۱۴	۱-۶- عملیات در سیستم شانزده‌تائی .....
۱۸	۱-۷- عملیات در سیستم هشت‌تائی (Octal) .....
۲۲	۱-۸- مقادیر اعشاری .....
۲۴	مروری بر مطالب فصل .....
۲۵	☞ تمرین .....
<b>فصل دوم : معماری ریزپردازنده 80286</b>	
۲۷	هدف کلی .....
۲۷	اهداف رفتاری .....
۲۷	۲-۱- ریز پردازنده 80286 .....
۳۰	۲-۱-۱- ثبات فلگ (Flag register) .....
۳۳	۲-۱-۲- ثبات IP .....
۳۳	۲-۱-۳- صف دستورالعمل (Instruction Queue) .....
۳۵	مروری بر مطالب فصل .....
۳۶	☞ تمرین .....

### فصل سوم : برنامه نویسی

هدف کلی	۳۷
اهداف رفتاری	۳۷
۳-۱- برنامه و دستورالعملها	۳۸
۳-۲- قانون نامگذاری	۳۸
۳-۳- متغیرها (Variables)	۳۹
۳-۴- برچسبها (Labels)	۳۹
۳-۵- ثابتها (Constants)	۴۰
۳-۶- فیلد عملیات	۴۲
۳-۷- فیلد عملوند	۴۲
۳-۸- فیلد ملاحظات (Comment)	۴۳
۳-۹- تکنیکهای آدرس دهی	۴۳
۳-۹-۱- آدرس دهی بلاواسطه	۴۴
۳-۹-۲- آدرس دهی مستقیم	۴۴
۳-۹-۳- آدرس دهی رجیستر	۴۴
۳-۹-۴- آدرس دهی غیرمستقیم رجیستر	۴۵
۳-۹-۵- آدرس دهی مینا	۴۵
۳-۹-۶- آدرس دهی اندیس مستقیم	۴۶
۳-۹-۷- آدرس دهی اندیس مینا	۴۷
مروری بر مطالب فصل	۴۸
تمرین	۴۹

### فصل چهارم : دستورالعملهای اساسی

هدف کلی	۵۰
اهداف	۵۰
۴-۱- انتقال دادهها در حافظه	۵۱
۴-۲- دستورالعمل LEA	۶۰
۴-۳- مبادله دادهها	۶۱
۴-۴- جمع و تفریق	۶۳

۸۰.....	۴-۵- ضرب دو مقدار
۸۸.....	۴-۶- ضرب دو مقدار 32 بیتی بدون علامت
۹۰.....	۴-۷- تقسیم دو مقدار
۹۶.....	۴-۸- دستورالعملهای کاهش و افزایش
۹۹.....	۴-۹- دستورالعمل محاسبه مکمل ۲
۱۰۱.....	مروری بر مطالب فصل
۱۰۲.....	تمرین

### فصل پنجم : انشعاب و تکرار

۱۰۴.....	هدف کلی
۱۰۴.....	اهداف رفتاری
۱۰۴.....	۵-۱- دستورالعمل پرش غیر شرطی
۱۰۵.....	۵-۲- دستورالعملهای پرش شرطی
۱۰۹.....	۵-۳- دستورالعمل مقایسه
۱۱۳.....	۵-۴- دستورالعملهای تکرار
۱۱۸.....	مروری بر مطالب فصل
۱۱۹.....	تمرین

### فصل ششم : عملیات بیتی

۱۲۲.....	هدف کلی
۱۲۲.....	اهداف رفتاری
۱۲۳.....	۶-۱- عملیات منطقی
۱۲۳.....	۶-۱-۱- دستورالعمل NOT
۱۲۳.....	۶-۱-۲- دستورالعمل AND
۱۲۵.....	۶-۱-۳- دستورالعمل OR
۱۲۶.....	۶-۱-۴- دستورالعمل XOR
۱۲۷.....	۶-۱-۵- دستورالعمل TEST
۱۳۲.....	۶-۲- عملیات شیفت
۱۳۳.....	۶-۲-۱- دستورالعمل SHL

۱۳۴.....	SHR دستور العمل	۶-۲-۲
۱۳۶.....	SAL دستور العمل	۶-۲-۳
۱۳۷.....	SAR دستور العمل	۶-۲-۴
۱۳۸.....	عملیات چرخش ( Rotate )	۶-۳
۱۳۸.....	ROL دستور العمل	۶-۳-۱
۱۴۰.....	ROR دستور العمل	۶-۳-۲
۱۴۱.....	RCL دستور العمل	۶-۳-۳
۱۴۳.....	RCR دستور العمل	۶-۳-۴
۱۴۵.....	عملیات فلگ‌ها	۶-۴
۱۴۶.....	تبدیل حروف	۶-۵
۱۴۸.....	مروری بر مطالب فصل	
۱۴۹.....	تمرین	

### فصل هفتم: مکروها و روال‌ها و وقفه‌ها

۱۵۱.....	هدف کلی	
۱۵۱.....	اهداف رفتاری	
۱۵۲.....	پشته ( Stack )	۷-۱
۱۵۲.....	PUSH دستور العمل	۷-۱-۱
۱۵۳.....	POP دستور العمل	۷-۱-۲
۱۵۴.....	PUSHF دستور العمل	۷-۱-۳
۱۵۵.....	POPF دستور العمل	۷-۱-۴
۱۵۵.....	روال (Procedures)	۷-۲
۱۵۷.....	مکروها (Macros)	۷-۳
۱۶۱.....	Macro directives دیرکتیوها	۷-۳-۱
۱۶۵.....	EXITM دستور العمل	۷-۳-۲
۱۶۶.....	IRP دستور العمل	۷-۳-۳
۱۶۷.....	IRPC دستور العمل	۷-۳-۴
۱۶۸.....	REPT دستور العمل	۷-۳-۵
۱۷۱.....	LOCAL دیرکتیو	۷-۳-۶

۱۷۵.....	۷-۳-۷- عملگرهای مکرو
۱۷۵.....	۷-۳-۸- عملگر &
۱۷۷.....	۷-۴- وقفه‌ها (Interrupts)
۱۷۷.....	۷-۴-۱- نحوه کار وقفه‌ها
۱۷۸.....	۷-۴-۲- منابع وقفه‌ها
۱۷۹.....	۷-۴-۳- وقفه‌های رزرو شده (Reserved Interrupts)
۱۷۹.....	۷-۴-۴- وقفه‌های سیستم
۱۸۰.....	۷-۴-۵- وقفه‌های DOS
۱۸۱.....	۷-۴-۶- دستورالعملهای وقفه
۱۸۴.....	۷-۴-۷- فراخوانی تابع وقفه نوع 21
۱۹۷.....	۷-۵- خواندن رشته‌ها
۱۹۹.....	۷-۶- عملیات time و date
۲۰۰.....	۷-۶-۱- اندازه‌گیری زمان اجرای برنامه‌ها
۲۰۱.....	۷-۶-۲- ایجاد تأخیر (Generating delays)
۲۰۴.....	۷-۷- کدهای اسکی و دودویی
۲۰۵.....	۷-۷-۱- تبدیل رشته‌های ASCII به دودویی
۲۱۳.....	مروری بر مطالب فصل
۲۱۴.....	تمرین ☞

### فصل هشتم : عملیات پردازش رشته‌ها

۲۱۶.....	هدف کلی
۲۱۶.....	اهداف رفتاری
۲۱۶.....	۸-۱- رشته (String)
۲۱۷.....	۸-۱-۱- دستورالعمل MOVS
۲۲۲.....	۸-۱-۲- دستورالعمل STOS
۲۲۵.....	۸-۱-۳- دستورالعمل LODS
۲۲۵.....	۸-۱-۴- دستورالعمل CMPS
۲۲۸.....	۸-۱-۵- دستورالعمل SCAS
۲۳۱.....	مروری بر مطالب فصل

۲۳۲.....	تمرین
<b>فصل نهم : برنامه‌های نمونه</b>	
۲۳۳.....	هدف کلی
۲۳۳.....	اهداف رفتاری
۲۳۴.....	۹-۱- اجزای یک برنامه.....
۲۳۴.....	۹-۲- یک برنامه نمونه.....
۲۳۶.....	۹-۳- نحوه اجرای برنامه.....
۲۳۷.....	۹-۴- برنامه‌های اسمبلی نوشته شده.....
۲۶۹.....	مروری بر مطالب فصل.....
<b>فصل دهم : اسمبلی 80386</b>	
۲۷۰.....	هدف کلی
۲۷۰.....	اهداف رفتاری
۲۷۰.....	۱۰-۱- ریز پردازنده 80386.....
۲۷۱.....	۱۰-۲- انواع داده‌ها.....
۲۷۲.....	۱۰-۳- محاسبه آدرس مؤثر (Effective Address).....
۲۷۲.....	۱۰-۴- معماری.....
۲۷۶.....	۱۰-۵- دستورالعملهای 80386.....
۲۷۹.....	مجموعه کامل دستورالعملهای 80386.....
۲۸۵.....	مروری بر مطالب فصل.....
<b>ضمائم</b>	
۲۸۶.....	ضمیمه ۱: عملگرها (OPERATORS).....
۲۹۰.....	ضمیمه شماره ۲: Instruction Set Summary.....
۲۹۳.....	ضمیمه شماره ۳: Instruction times.....
۳۰۰.....	ضمیمه شماره ۴: کد ماشین دستورالعمل‌ها.....
۳۰۲.....	ضمیمه شماره ۵: جدول کد اسکی.....
۳۰۳.....	ضمیمه شماره ۶: کد دستورالعملها.....
۳۱۸.....	سئوالات چهار گزینه‌ای.....
۳۶۸.....	واژه نامه.....

## پیشگفتار

با لطف و عنایت پرودگار متعال کتاب زبان ماشین و برنامه سازی سیستم با توجه به نیاز دانشجویان دانشگاه پیام نور در رشته مهندسی کامپیوتر بصورت خودآموز و با مثالهای زیاد و ساده و روان تهیه گردیده است. مطالب ارائه شده با توجه به تجربیات تدریس در درس برنامه نویسی زبان اسمبلی در سالیان متمادی در دانشگاه می باشد. این کتاب در ده فصل آماده شده که هر فصل دارای اهداف فصل، تمرین و مروری بر مطالب فصل می باشد. در انتهای کتاب سؤالات چهار گزینه ای و نهایتاً واژه نامه گنجانده شده است.

در نهایت از زحمات و همکاری آقای مهندس نوید نیک مهر در تهیه این کتاب قدردانی و سپاسگزاری نموده و این کتاب را به همسر مهربانم و فرزندان دلبندم که همواره مشوق اینجانب در کارهای علمی و پژوهشی می باشند تقدیم می نمایم.

**داریوش نیک مهر**



# فصل اول

## سیستم اعداد

### هدف کلی

نمایش مقادیر در سیستم دودویی و نحوه تبدیل آنها به سایر سیستمها.

### اهداف رفتاری

- ۱- مقادیر دودویی یا باینری.
- ۲- واحدهای مختلف اندازه‌گیری حافظه.
- ۳- نمایش اعداد منفی.
- ۴- تبدیل مقادیر باینری به سیستم دهدهی و برعکس.

- ۵- نمایش مقادیر در سیستم شانزده تایی.  
 ۶- نمایش مقادیر در سیستم هشت تایی.  
 ۷- تبدیل مقادیر از سیستم دهدهی به سیستم هشت تایی و برعکس.  
 ۸- تبدیل مقادیر از سیستم شانزدهدهی به سیستم دهدهی و برعکس.  
 ۹- تبدیل مقادیر از سیستم شانزدهدهی به سیستم مبنای هشت و برعکس.

### ۱-۱- مقادیر دودویی (Binary)

بشر با توجه به تعداد انگشت‌هایش از ده رقم 0,1,2,3,4,5,6,7,8,9 برای ایجاد مقادیر و اعداد و انجام محاسبات روی آنها استفاده می‌نماید. به بیانی دیگر بشر در یک سیستم دهدهی یا Decimal کار می‌کند. از طرف دیگر کامپیوتر در یک سیستم دودویی یا Binary کار می‌کند و فقط دو رقم 1 و 0 را می‌شناسد. در نتیجه هر مقداری که به کامپیوتر داده شود بایستی تبدیل به یک سری 0 و 1 گردد تا بتواند در کامپیوتر ذخیره و مورد استفاده در محاسبات قرار گیرد. برای تبدیل مقادیر از سیستم دهدهی به سیستم دودویی بایستی آن مقدار بطور متوالی بر 2 تقسیم نمائیم. بعنوان مثال عدد 50 را در نظر بگیرید.

#### مثال ۱-۱

مقدار	تقسیم بر	نتیجه	باقیمانده
50	2	25	0
25	2	12	1
12	2	6	0
6	2	3	0
3	2	1	1
1	2	0	1

عدد 50 معادل 110010 در سیستم دودویی می‌باشد.

به منظور تبدیل مقداری از سیستم باینری به سیستم دهدهی، ارقام عدد را می‌بایستی بترتیب از راست به چپ در 1، 2، 8، 16 ... ضرب نموده با هم جمع نمائیم. به عنوان مثال عدد 11010 در سیستم دودویی را در نظر بگیرید.

## مثال ۱-۲

1	1	0	1	0
16	8	4	2	1
16*1+				16+
8*1				8
4*0				0
2*1				2
1*0				0
				26

بعبارت دیگر ارقام را بایستی بترتیب در  $2^0$ ،  $2^1$ ،  $2^2$ ،  $2^3$ ،  $2^4$ ، ... ضرب

نمود.

1	1	0	1	0
$2^4$	$2^3$	$2^2$	$2^1$	$2^0$

## مثال ۱-۳

عدد 37 را به سیستم دودویی تبدیل نمائید.

مقدار	تقسیم بر	نتیجه	باقیمانده
37	2	18	1
18	2	9	0
9	2	4	1
4	2	2	0
2	2	1	0
1	2	0	1

بنابراین مقدار 37 برابر با 100101 در سیستم دودویی می‌باشد.

#### مثال ۴-۱

عدد 1101101 را به سیستم دهدهی تبدیل نمائید.

$$\begin{array}{ccccccc} 1 & 1 & 0 & 1 & 1 & 0 & 1 \\ 64 & 32 & 16 & 8 & 4 & 2 & 1 \end{array}$$

64+

32

8

4

1

---

109

نتیجه میشود که عدد 1101101 در سیستم دودویی معادل 109 در سیستم

دهدهی می‌باشد.

#### ۲-۱- جمع و تفریق در سیستم دودویی

جمع و تفریق در سیستم دودویی شبیه جمع و تفریق در سیستم دهدهی می‌باشد با این تفاوت که به جای ده بر یک، دو بر یک (Carry) ایجاد می‌شود. فرض کنید دو مقدار 3 و 10 در سیستم دودویی با هم جمع نمائیم. ابتدا بایستی هر کدام از این مقادیر را به سیستم دودویی تبدیل نموده سپس آنها را با هم جمع نمائیم.

10	2	5	0
5	2	2	1
2	2	1	0
1	2	0	1

ملاحظه می‌شود که 10 در سیستم دودویی برابر است با 1010.  
از طرف دیگر مقدار 3 در سیستم دودویی را بدست می‌آوریم.

3	2	1	1
1	2	0	1

حال دو مقدار 11 و 1010 با هم جمع می‌نمائیم.

$$\begin{array}{r}
 1 \quad \text{Carry} \\
 1010+ \\
 \underline{11} \\
 1101
 \end{array}$$

در مورد 1+1 بایستی در نظر داشت که نتیجه میشود 10. که یک carry یک به ستون بعدی منتقل می‌گردد.

**مثال ۱-۵**

مجموع دو مقدار 20 و 17 را بدست آورید.  
ابتدا مقادیر 17 و 20 را به سیستم دودویی تبدیل می‌نمائیم.

20	2	10	0
10	2	5	0
5	2	2	1
2	2	1	0
1	2	0	1

مقدار 20 میشود 10100 در سیستم دودویی.

17	2	8	1
8	2	4	0
4	2	2	0
2	2	1	0
1	2	0	1

این نشان می‌دهد که 17 معادل 10001 در سیستم دودویی می‌باشد.

حال

$$\begin{array}{r}
 1 \qquad \qquad \text{Carry} \\
 10001+ \\
 10100 \\
 \hline
 100101
 \end{array}$$

که این مقدار یعنی 100101 اگر به سیستم دهدهی تبدیل شود برابر است با

1	0	0	1	0	1
32	16	8	4	2	1

$$\begin{array}{r}
 32+ \\
 4 \\
 1 \\
 \hline
 37
 \end{array}$$

در مورد تفریق در سیستم دهدهی همانطوریکه ملاحظه می‌گردد در صورت

لزوم یک 1 در سیستم دهدهی قرض گرفته می‌شود.

مثال ۶-۱

$$\begin{array}{r}
 534 - \\
 281 \\
 \hline
 253
 \end{array}$$

ولی در سیستم دودویی در صورت لزوم یک 1 در سیستم دودویی قرض گرفته که borrow نامیده می شود. مثال

$$\begin{array}{r} 1011- \\ 0110 \\ \hline 0101 \end{array}$$

### ۳-۱- بایت (Byte)

در حافظه کامپیوتر فقط مقادیر 0 و 1 ذخیره میشود. به ارقام 0 و 1 بیت گفته میشود. بیت مخفف کلمات binary digit می باشد. به هر هشت بیت کنار هم در حافظه کامپیوتر بایت گفته میشود. بیت های یک بایت از 0 تا 7 شماره گذاری شده و بیت شماره 0 بیت کم ارزش ترین یا LSB و بیت شماره 7 بیت با بیشترین ارزش یا MSB می باشد.

7	6	5	4	3	2	1	0
1	0	0	1	1	0	1	1

هر بایت 256 وضعیت مختلفه از 0 و 1 را ایجاد می نماید. بنابراین اعداد صحیح بین 0 تا 255 را می توان در یک بایت قرار داد. از طرف دیگر در کامپیوتر از 256 کاراکتر مختلف می توان استفاده نمود. با استفاده از جدول کد ASCII می توان به هر کاراکتر یک کد منحصر بفرد بین 0 تا 255 تخصیص داد. بنابراین هر کاراکتر عملاً یک بایت اشغال می نماید.

### ۴-۱- مقادیر منفی

اعداد و مقادیر منفی در کامپیوتر با استفاده از روش مکمل 2 نمایش داده می شوند. برای نمایش یک مقدار منفی در کامپیوتر بایستی مراحل زیر را طی نمود.

- ۱- ابتدا عدد را بدون علامت تصور نموده آنرا به سیستم دودویی تبدیل نمائید.
- ۲- سپس آنقدر رقم 0 در سمت چپ نتیجه مرحله 1 قرار می دهیم تا تعداد ارقام آن مضربی از هشت گردد. چنانچه نتیجه مرحله 1 از هشت رقم بیشتر باشد بایستی آنقدر 0 در سمت چپ قرار دهیم تا شانزده رقمی گردد.
- ۳- سپس ارقام نتیجه مرحله 2 را مکمل می نمائیم یعنی 0 به 1 و 1 به 0 تبدیل می کنیم.
- ۴- نتیجه بدست آمده را در سیستم دودویی با 1 جمع می نمائیم.

## مثال ۷-۱

عدد 26- را در نظر بگیرید. ابتدا عدد 26 را به سیستم دودویی تبدیل می نمائیم.

26	2	13	0
13	2	6	1
6	2	3	0
3	2	1	1
1	2	0	1

که میشود 11010.

حال نتیجه بدست آمده را هشت رقمی می نمائیم.

00011010

سپس 0 ها را به 1 و 1 ها را به 0 تبدیل می کنیم.

11100101

حال نتیجه بدست آمده را با 1 جمع می نمائیم.

$$\begin{array}{r} 11100101+ \\ \quad \quad 1 \\ \hline 11100110 \end{array}$$



عدد 11100110 در سیستم دودویی نمایش 26- می باشد که یک بایت اشغال می نماید. نکته مهمی که بایستی در نظر داشت این است که MSB اعداد منفی در روش مکمل 2 همیشه 1 می باشد.

## مثال ۸-۱

عدد 35- را به سیستم دودویی تبدیل نمائید.

مقدار	تقسیم بر	نتیجه	باقیمانده
35	2	17	1
17	2	8	1
8	2	4	0
4	2	2	0
2	2	1	0
1	2	0	1

که نتیجه می شود 35 معادل 100011 در سیستم دودویی می باشد. حال نتیجه بدست آمده را هشت رقمی می نمائیم.

00100011

سپس 0ها را به ۱ و 1ها را به 0 تبدیل می کنیم.

11011100

حال نتیجه بدست آمده را با 1 جمع می کنیم

$$\begin{array}{r} 1101100 + \\ \quad \quad 1 \\ \hline 11011101 \end{array}$$

مقدار 11011101 در سیستم دودویی معادل 35- می باشد. که همانطوریکه ملاحظه میگردد بیت MSB آن برابر با یک می باشد.

## مثال ۹-۱

عمل زیر را با استفاده از روش مکمل 2 انجام دهید.

$$\frac{27-}{20}$$

این عمل تفریق در حقیقت بمنزله جمع دو مقدار زیر می باشد.

$$27+(-20)$$

حال مقادیر 20- و 27 را به سیستم دودویی تبدیل نموده.

27	2	13	1
13	2	6	1
6	2	3	0
3	2	1	1
1	2	0	1

مقدار 27 معادل 11011 در سیستم دودویی می باشد. حال ابتدا مقدار 20 را

به سیستم دودویی تبدیل نمود.

20	2	10	0
10	2	5	0
5	2	2	1
2	2	1	0
1	2	0	1

مقدار 20 برابر است با 10100 در سیستم دودویی. حال 20- را در سیستم

دودویی بدست می آوریم. برای این کار ابتدا عدد را هشت رقمی نموده

00010100

سپس صفرها را به 1 و یکها را به صفر تبدیل می نمایم.

11101011

آنگاه مقدار 1 به آن اضافه می‌نمائیم.

$$\begin{array}{r} 11101011+ \\ \underline{\quad 1} \\ 11101100 \end{array}$$

نتیجه می‌شود که مقدار 20- برابر است با 11101100 در سیستم دودویی. حال دو مقدار 20- و 27 را در سیستم دودویی با هم جمع می‌نمائیم.

$$\begin{array}{r} 11101100 + \\ \underline{\quad 11011} \\ 100000111 \end{array}$$

با توجه به آنکه نتیجه جمع دو بایت بصورت یک بایت می‌باشد بیت 1 سمت چپ بایستی حذف گردد، نتیجه می‌شود 111 که برابر با 7 می‌باشد.

### ۵-۱- گروه‌بندی بیت‌ها

به هر هشت بیت کنار هم بایت گفته می‌شود. دو بایت کنار هم یعنی شانزده بیت متوالی را word می‌نامند(البته در بعضی از کامپیوترها هر کلمه می‌تواند شامل ۴ بایت باشد). بیت‌های یک word از 0 تا 15 شماره‌گذاری می‌گردد. در یک word بایت سمت راست را بایت مرتبه پائین (Low order byte) و بایت سمت چپ را بایت مرتبه بالا (High order byte) گفته می‌شود.

15	8 7	0
High order byte		Low order byte

در یک Word بیت شماره 0 را LSB و بیت شماره 15 را MSB می‌نامند.  
از طرف دیگر چهار بایت متوالی تشکیل یک Double word می‌دهند.

31	24 23	16 15	8 7	0

هر هشت بایت متوالی تشکیل یک Quadword می‌دهد و نهایتاً هر هشتاد بیت متوالی یا ده بایت متوالی تشکیل یک Tenbyte می‌دهد. جدول ذیل مقادیری که در یک byte ، word ، double word قرار می‌گیرند را نشان می‌دهد.

جدول ۱-۱

نوع	مقادیر بدون علامت	مقادیر علامت دار
Byte	0 تا 255	-128 تا 127
Word	0 تا 65535	-32768 تا 32767
Double word	0 تا $2^{32}-1$	$-2^{31}$ تا $2^{31}-1$

بایستی توجه داشت که عملیات باینری روی بیت‌ها انجام می‌شود. جدول عملگر جمع بصورت زیر می‌باشد.

جدول ۱-۲

بیت 1	بیت 2	نتیجه	دوبریک (carry)
0	0	0	0
0	1	1	0
1	0	1	0
1	1	0	1

جدول عملگر تفریق نیز بصورت زیر می‌باشد.

جدول ۱-۳

بیت 1	بیت 2	نتیجه	یک قرضی (borrow)
0	0	0	0
0	1	0	1
1	0	1	0
1	1	0	0

### ۱-۶- عملیات در سیستم مبنای شانزده

ارقام در سیستم مبنای شانزده یا Hexadecimal عبارتند از 0 تا 15. بمنظور جلوگیری از ابهام، ارقام 10 تا 15 را بترتیب با حروف A تا F نشان داده میشوند.

A	10
B	11
C	12
D	13
E	14
F	15

برای تبدیل مقداری از سیستم دهدهی به سیستم مبنای شانزده آن عدد را بطور متوالی بر 16 تقسیم می‌نمائیم. بعنوان مثال عدد 174 را در نظر بگیرید.

#### مثال ۱-۱۰

مقدار	تقسیم بر	نتیجه	باقیمانده
174	16	10	14 E
10	16	0	10 A

که نتیجه می‌شود AE.

#### مثال ۱-۱۱

عدد 3740 را از سیستم دهدهی به سیستم مبنای شانزده تبدیل نمائید.

باقیمانده	نتیجه	تقسیم بر	مقدار
12 C	233	16	3740
9	14	16	233
14 E	0	16	14

چون 14 معادل E می باشد و C معادل 12 می باشد بنابراین جواب می شود E9C در سیستم مبنای شانزده.

### مثال ۱-۱۲

مقدار 27845 را به سیستم مبنای شانزده تبدیل نمائید.

باقیمانده	نتیجه	تقسیم بر	مقدار
5	1740	16	27845
12 C	108	16	1740
11 B	6	16	108
6	0	16	6

مقدار 27845 برابر با 6CC5 در سیستم شانزدهدهی می باشد.  
برای تبدیل مقداری از سیستم شانزدهدهی به سیستم دهدهی ارقام عدد را از سمت راست بترتیب در 1, 16, 16<sup>2</sup>, 16<sup>3</sup>, ... ضرب نموده با هم جمع می نمائیم.

### مثال ۱-۱۳

عدد 2AF5 را در نظر بگیرید.

2	A	F	5
16 <sup>3</sup>	16 <sup>2</sup>	16	1
5*1+			5 +
F*16			15*16
A*16 <sup>2</sup>			10*256
2*16 <sup>3</sup>			2*4096
			10997

که نتیجه منجر میشود به  $2AF5$  که برابر با  $10997$  می باشد.

#### مثال ۱۴-۱

مقدار  $4F2$  در سیستم مبنای شانزده چه مقدار در سیستم دهدهی می باشد؟ برای اینکار ابتدا رقم 2 را در 1، رقم F را در 16 و رقم 4 را در  $16^2$  ضرب می نمائیم. سپس مقادیر بدست آمده را با هم جمع می کنیم.

$$\begin{array}{r} 4 \quad F \quad 2 \\ 16^2 \quad 16 \quad 1 \\ \hline 4*16^2+ \\ F*16 \\ 2*1 \end{array}$$

که منجر میشود به

$$\begin{array}{r} 4*256+ \\ 15*16 \\ 2*1 \end{array}$$

که نتیجه می شود

$$\begin{array}{r} 1024+ \\ 240 \\ 2 \\ \hline 1266 \end{array}$$

مقدار  $4F2$  در سیستم شانزدهدهی برابر با  $1266$  در سیستم دهدهی می باشد.

از طرف دیگر هر رقم در سیستم مبنای شانزده را می توان بوسیله چهار رقم در سیستم باینری نمایش داد.

0	0000
1	0001
2	0010
3	0011
4	0100
5	0101
6	0110
7	0111
8	1000
9	1001
A	1010
B	1011
C	1100
D	1101
E	1110
F	1111

حال برای تبدیل یک مقدار در سیستم مبنای شانزده به سیستم دودویی می‌توان از جدول مذکور استفاده نموده و ارقام را با مقدار معادل آن جایگزین نمود. به عنوان مثال عدد 2FA5B را در نظر بگیرید. با جایگزینی هر رقم با چهار رقم معادل آن در سیستم دودویی نتیجه زیر حاصل می‌گردد.

00101111101001011011

به منظور تبدیل یک مقدار از سیستم دودویی به سیستم مبنای شانزده ابتدا ارقام را از سمت راست چهار تا چهار تا جدا نموده سپس با استفاده از جدول فوق مقادیر معادل را قرار می‌دهیم.

مثال ۱۵-۱

111011001011101

که ابتدا بصورت زیر در می‌آوریم.

0111    0110    0101    1101

که معادل 765D می‌باشد.



### ۱-۷- عملیات در سیستم مبنای هشت (Octal)

ارقام در سیستم مبنای هشت عبارتند از 0 تا 7. برای تبدیل مقداری از سیستم دهدهی به سیستم مبنای هشت بایستی آن مقدار را بطور متوالی بر هشت تقسیم نمود. بعنوان مثال عدد 125 را در نظر بگیرید.

#### مثال ۱-۱۶

باقیمانده	نتیجه	تقسیم بر	مقدار
5	15	8	125
7	1	8	15
1	0	8	1

که نتیجه می شود 175 در سیستم مبنای هشت.

#### مثال ۱-۱۷

بمنظور تبدیل مقداری از سیستم مبنای هشت به سیستم دهدهی، ارقام عدد را از سمت راست بترتیب در 1، 8،  $8^2$ ،  $8^3$ ، ... ضرب نموده نتایج حاصله را با هم جمع می نماییم. بعنوان مثال عدد 237 در سیستم مبنای هشت را در نظر بگیرید.

$$\begin{array}{r} 2 \ 3 \ 7 \\ 8^2 \ 8 \ 1 \end{array}$$

$$\begin{array}{r} 7 \\ 3*8 \\ 2*8^2 \\ \hline 159 \end{array}$$

که نتیجه می شود 159 در سیستم دهدهی.

## مثال ۱-۱۸

عدد 4260 را از سیستم دهدهی به سیستم مبنای هشت تبدیل نمائید.

باقیمانده	نتیجه	تقسیم بر	مقدار
4	532	8	4260
4	66	8	532
2	8	8	66
0	1	8	8
1	0	8	1

نتیجه می‌شود که 4260 در سیستم دهدهی معادل 10244 در سیستم مبنای هشت می‌باشد.

## مثال ۱-۱۹

عدد 382 را به سیستم مبنای هشت تبدیل نمائید.

باقیمانده	نتیجه	تقسیم بر	مقدار
6	47	8	382
7	5	8	47
5	0	8	5

که نتیجه می‌شود 576 در سیستم مبنای هشت.

## مثال ۱-۲۰

مقدار 4327 را از سیستم مبنای هشت به سیستم دهدهی تبدیل نمائید. برای اینکار ابتدا رقم 7 را در 1، رقم 2 را در 8، رقم 3 را در  $8^2$  و نهایتاً رقم 4 را در  $8^3$  ضرب می‌نمائیم سپس مجموع مقادیر بدست آمده را محاسبه می‌نمائیم.

4 3 2 7

 $8^3 8^2 8 1$ 

که نتیجه می شود

 $4*8^3 +$  $3*8^2$  $2*8$  $7*1$ 

که معادل است با

 $4*512+$  $3*64$  $2*8$  $7*1$ 

که نهایتاً برابر است با

 $2048+$ 

192

16

7

 $2263$ 

بنابراین مقدار 4327 در سیستم مبنای هشت برابر است با 2263 در سیستم

دهدهی.

بایستی توجه نمود که هر رقم در سیستم مبنای هشت را می توان بوسیله سه

رقم در سیستم دودویی نمایش داد.

0	000
1	001
2	010
3	011
4	100
5	101
6	110
7	111

برای تبدیل مقداری از سیستم هشت تایی به سیستم دودویی کافی است که به جای هر رقم در سیستم مبنای هشت سه رقم معادل آنرا قرار داد. بعنوان مثال عدد 417 در سیستم مبنای هشت معادل 100001111 در سیستم دودویی می باشد. بمنظور تبدیل مقداری از سیستم دودویی به سیستم مبنای هشت کافی است که ارقام عدد از طرف راست سه تا سه تا جدا نموده و به جای آنها مقدار معادل در سیستم مبنای هشت قرار دهیم.

#### مثال ۲۱-۱

عدد 10110111010111 در سیستم دودویی در نظر بگیرید که می توان بصورت زیر جدا نمود.

010 110 111 010 111

که جواب نهائی میشود 26727 در سیستم مبنای هشت. از طرف دیگر برای تبدیل مقداری از سیستم مبنای هشت به سیستم مبنای شانزده و برعکس می بایستی ابتدا مقدار را به سیستم دودویی تبدیل نموده سپس به سیستم مبنای هشت یا مبنای شانزده تبدیل نمود.

## مثال ۲۲-۱

عدد 2AFB5 را در نظر بگیرید.

2AFB5

2	A	F	B	5
0010	1010	1111	1011	0101

حال سه رقم سه رقم از سمت راست جدا نموده.

000 101 010 111 110 110 101

که نهایتاً برابر با 527665 در سیستم مبنای هشت می‌باشد.

## ۸-۱- مقادیر اعشاری

به منظور تبدیل یک مقدار اعشاری به سیستم دودویی ابتدا قسمت صحیح آنرا به طریق گفته شده به سیستم دودویی تبدیل نموده، سپس قسمت اعشاری آنرا جدا نموده بطور مکرر در 2 ضرب می‌نمائیم. بعنوان مثال عدد 14.725 را در نظر بگیرید. عدد 14 بصورت 1110 در سیستم دودویی می‌باشد. برای تبدیل قسمت اعشاری یعنی 0.725 به سیستم دودویی آنرا در 2 ضرب می‌نمائیم.

## مثال ۲۳-۱

$$\begin{array}{r} 0.725* \\ \underline{\quad 2} \\ 1.450 \end{array}$$

قسمت صحیح یعنی 1 را جدا نموده، قسمت اعشار را در 2 ضرب

می‌نمائیم.

$$\begin{array}{r} 0.45* \\ \underline{\quad 2} \\ 0.90 \end{array}$$

قسمت صحیح یعنی 0 را جدا نموده، قسمت اعشار را در 2 ضرب می‌کنیم.

$$\begin{array}{r} 0.8* \\ \underline{2} \\ 1.6 \end{array}$$

و به همین روال کار را ادامه می‌دهیم.

$$\begin{array}{r} 0.6* \\ \underline{2} \\ 1.2 \end{array}$$

جواب می‌شود 1110.10111

برای تبدیل یک مقدار اعشاری از سیستم دودویی به سیستم دهدهی قسمت صحیح آنرا از سمت راست بترتیب در  $2^0$ ،  $2^1$ ،  $2^2$ ،  $2^3$ ، ... ضرب نموده با هم جمع می‌کنیم سپس قسمت اعشار آنرا بترتیب از سمت چپ در  $2^{-1}$ ،  $2^{-2}$ ،  $2^{-3}$ ،  $2^{-4}$ ، ... ضرب نموده با هم جمع می‌نمائیم. بعنوان مثال عدد 1101.01011 در سیستم دودویی را در نظر بگیرید.

مثال ۲۴-۱

$$\begin{array}{cccccccccc} 1 & 1 & 0 & 1 & . & 0 & 1 & 0 & 1 & 1 \\ 8 & 4 & 2 & 1 & & \frac{1}{2} & \frac{1}{4} & \frac{1}{8} & \frac{1}{16} & \frac{1}{32} \end{array}$$

$$1*8 + 4*1 + 2*0 + 1*1 + 0*\frac{1}{2} + 1*\frac{1}{4} + 0*\frac{1}{8} + 1*\frac{1}{16} + 1*\frac{1}{32}$$

که خلاصه می‌شود

$$8 + 4 + 1 + \frac{1}{4} + \frac{1}{16} + \frac{1}{32} = 13.34375$$

## مروری بر مطالب فصل

در حافظه کامپیوتر فقط ارقام 0 و 1 ذخیره می‌گردد. به این ارقام 0 و 1 بیت گفته می‌شود. به هر هشت کنار هم بایت و به هر شانزده بیت کنار هم word گفته می‌شود. برای ذخیره یک مقدار در حافظه بایستی ابتدا آنرا بصورت یک‌سری بیت درآورد. و برای نمایش مقادیر روی صفحه مانیتور بایستی آنها را به سیستم ده‌تایی تبدیل نمود. در سیستم دهدهی فقط از ارقام 0 تا 9 استفاده می‌گردد. در سیستم دودویی فقط از ارقام 0 و 1 استفاده می‌گردد. اعداد منفی را می‌توان در حافظه کامپیوتر با استفاده از روش مکمل 2 نشان داد. استفاده از سیستم‌هایی مبنای شانزده و مبنای هشت نیز امکان پذیر می‌باشد. در سیستم مبنای شانزده از ارقام 0 تا 9 و A تا F استفاده می‌گردد. در سیستم مبنای هشت فقط از ارقام 0 تا 7 می‌توان استفاده نمود. مقادیر اعشاری را نیز می‌توان در حافظه کامپیوتر قرار داد.

### ☞ تمرین

- ۱- هر بایت از ..... بیت تشکیل شده است.
  - ۲- هر کلیو بایت معادل ..... بایت می باشد.
  - ۳- در هر Word اعداد 0 تا ..... را می توان جا داد.
  - ۴- در هر بایت اعداد ..... - تا ..... + را می توان قرار داد.
  - ۵- در کامپیوتر برای نمایش اعداد منفی از ..... استفاده می شود.
  - ۶- در کامپیوتر به جای عمل تفریق از ..... استفاده می گردد.
  - ۷- در هر Word به تعداد ..... وضعیت مختلفه 1 و 0 وجود دارد.
  - ۸- عدد 20- را به سیستم دودویی تبدیل نمائید.
  - ۹- عمل 18-25 را با استفاده از روش مکمل دو انجام دهید.
  - ۱۰- عدد 1101101 را به سیستم دهدهی تبدیل نمائید.
  - ۱۱- عدد 101101.11001 را به سیستم ده تائی تبدیل کنید.
  - ۱۲- عدد 2FABC را به سیستم هشت تائی تبدیل نمائید.
  - ۱۳- عدد 43271 در سیستم مبنای هشت را به سیستم دودویی تبدیل نمائید.
  - ۱۴- مشخص نمائید که اگر MSB یک مقداری یک باشد آیا آن مقدار منفی است؟
  - ۱۵- مشخص نمائید که آیا می توان عمل ضرب و تفریق و تقسیم را به عمل جمع تبدیل نمود؟
  - ۱۶- اگر مقداری منفی باشد.
- الف- MSB آن صفر است.  
ب- MSB آن یک است.  
ج- LSB آن یک است.  
د- هیچکدام.



۱۷- اگر مقداری از نوع double word داشته باشیم به چند بایت حافظه نیاز

است؟

ب-3

الف-2

د-هیچکدام

ج-4

۱۸- مقدار 7AB در سیستم شانزدهمی چه مقداری در سیستم دودویی می باشد؟

ب-101110100111

الف-11110101011

د-هیچکدام

ج-11011011111

۱۹- مقدار 6- در سیستم دهدهی معادل چه مقداری در سیستم دودویی می باشد؟

ب-11111010

الف-11111001

د-هیچکدام

ج-11110111

۲۰- تفاضل کد اسکی 'a' و 'A' چیست؟

ب-32

الف-30

د-هیچکدام

ج-40

# فصل دوم

## معماری ریزپردازنده 80286

### هدف کلی

معرفی ریزپردازنده 80286

### اهداف رفتاری

پس از مطالعه این فصل با موارد زیر آشنا می‌شوید

۱- ریزپردازنده 80286 و عملیات آن.

۲- معماری ریزپردازنده ۸۰۲۸۶ و اجزاء تشکیل دهنده.

۳- ثبات‌ها

۴- فلگ‌ها

### ۱-۲- ریز پردازنده 80286

این ریزپردازنده دارای ویژگیهای پیشرفته‌ای برای عملکرد در سطح بالائی را

دارد. در 80286، همچنین استفاده از ویژگی‌های ذیل امکان پذیر می‌باشد.

۱- Multitasking

## Multiuser systems -۲

این ریزپردازنده دارای هشت ثابت (Register) شانزده بیتی بنامهای AX، BX، CX، DX، SP، BP، SI، DI می باشد. چهار ثابت AX، BX، CX، DX را می توان بعنوان ثابتهای شانزده بیتی در نظر گرفت یا هر کدام را بعنوان دو ثابت هشت بیتی در نظر گرفت و استفاده نمود.

	15	8 7	0	
AH		AL		AX
BH		BL		BX
CH		CL		CX
DH		DL		DX

AX	Accumulator
BX	Base
CX	Count
DX	Data

	15	0	
			SP
			BP
			SI
			DI

SP	Stack pointer
BP	Base pointer
SI	Source index

## DI      Destination index

معمولاً از ثباتهای SP و BP در مورد عملیات روی پشته‌ها و از ثباتهای SI و DI بعنوان شاخص در ساختارهای پیچیده‌تر استفاده می‌گردد. ریزپردازنده همچنین دارای چهار ثبات شانزده‌بیتی معروف به ثباتهای سگمنت می‌باشد که بمنظور آدرس دهی از آنها استفاده می‌نماید. این ثبات‌ها بنامهای CS، DS، SS، ES می‌باشند.

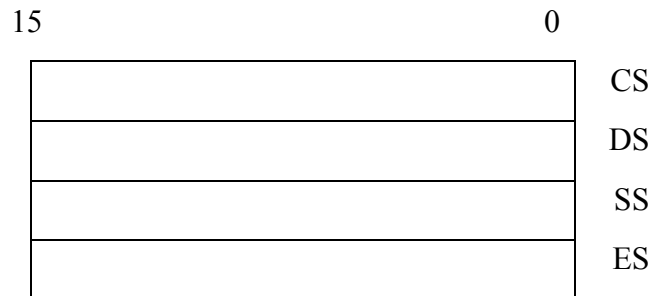

CS	Code	Segment
DS	Data	Segment
SS	Stack	Segment
ES	Extra	Segment

سگمنت‌ها ناحیه‌های پیوسته در حافظه می‌باشند. اندازه هر سگمنت می‌تواند تا 64K بایت باشد.

بایستی توجه داشت که در ثبات CS آدرس شروع ناحیه‌ای از حافظه که کدهای دستورات عمل در آن قرار دارد گذاشته می‌شود. در ثبات DS آدرس شروع ناحیه‌ای از حافظه که داده‌ها در آن قرار دارد گذاشته می‌شود. در ثبات SS آدرس شروع ناحیه‌ای از حافظه که پشته در آن ایجاد می‌شود قرار داده می‌شود. و در صورتیکه در برنامه‌ها از دستورات عملهای پردازش

رشته‌ها استفاده شود آدرس ابتدای آن ناحیه در حافظه در ثبات ES قرار داده می‌شود.

### ۱-۱-۲- ثبات فلگ (Flag register)

ریزپردازنده 80286 دارای یک ثبات شانزده بیتی بنام ثبات فلگ می‌باشد. دوازده بیت از این ثبات فقط می‌تواند مورد استفاده برنامه نویس قرار بگیرد. هر کدام از این بیت‌ها نام خاصی دارد و مشخص کننده وضعیت خاصی می‌باشد.

15	14	13	12	11	10	9	8	7	6	5	4	3	2	1	0
//	NT	IO	PL	OF	DF	IF	TF	SF	ZF	//	AF	//	PF	//	CF

CF	Carry Flag
PF	Parity Flag
AF	Auxiliary Flag
ZF	Zero Flag
SF	Sign Flag
OF	Overflow Flag
TF	Trap Flag
IF	Interrupt Enable Flag
IOPL	Input / output privilege Level Flag
NT	Nested Task Flag

زمانی که در عملیات جمع و تفریق (هشت یا شانزده بیتی) یک carry یا borrow ایجاد می‌گردد مقدار CF برابر با یک می‌شود. در غیر اینصورت مقدار فلگ CF برابر با صفر می‌شود. از فلگ CF در دستورالعملهای شیفت و چرخش نیز استفاده می‌گردد.

از فلگ PF اساساً در کاربردهای ارتباطات داده‌ای استفاده می‌شود. زمانیکه توازن فرد ایجاد شود مقدار آن یک می‌شود و در صورت ایجاد توازن زوج مقدار آن

صفر می‌گردد. بعبارت دیگر اگر تعداد بیت‌های یک در بایت مرتبه پائین word زوج باشد مقدار PF برابر یک می‌گردد. در غیر اینصورت مقدار PF برابر با صفر می‌گردد.

در عمل جمع دو مقدار اگر کلیه بیت‌های نتیجه صفر گردد مقدار ZF برابر با یک می‌گردد. در غیر اینصورت مقدار ZF برابر با صفر می‌شود.

در عمل جمع دو مقدار باینری اگر از MSB نتیجه یک carry خارج گردد مقدار CF برابر با یک می‌شود. در غیر اینصورت مقدار CF برابر با صفر می‌شود.

در عمل جمع دو مقدار باینری اگر MSB نتیجه برابر با یک باشد مقدار فلگ SF برابر با یک می‌شود. در غیر اینصورت مقدار SF برابر با صفر می‌باشد.

در عمل جمع دو مقدار باینری اگر یک carry در بیت قبل از MSB نتیجه داشته باشیم ولی در بیت carry MSB نداشته باشیم و یا بالعکس مقدار فلگ OF 1 می‌شود. در غیر اینصورت مقدار فلگ OF صفر می‌گردد. زمانیکه OF برابر با 1 می‌شود یعنی نتیجه محاسبه در محل تعیین شده در حافظه جا نمی‌گیرد و باعث می‌شود که تعدادی از بیت‌های نتیجه حذف شود.

فلگ AF در مورد عملیات BCD کاربرد دارد که در بخش‌های بعدی بحث می‌شود. در عمل جمع دو مقدار باینری مقدار فلگ AF یک می‌شود اگر از بیت شماره 3 یک carry خارج گردد.

#### مثال ۱-۲

دو مقدار 2345 و 3219 را در سیستم مبنای شانزده در نظر بگیرید و با هم جمع نمائید و مقدار فلگ‌ها را مشخص نمائید.

$$\begin{array}{r}
 00110010\ 00011001+ \\
 0010001101000101 \\
 \hline
 0101010101011110
 \end{array}$$

SF=0	MSB برابر با 0 می باشد.
ZF=0	تمام بیت ها 0 نمی باشند.
PF=0	تعداد بیت های 1 در هشت بیت اول فرد می باشد.
CF=0	در بیت 15، carry نداریم.
AF=0	در بیت شماره 3، carry نداریم.
OF=0	در بیت های 14 و 15، carry نداریم.

## مثال ۲-۲

حال مجموع دو مقدار 5439 و 456A در سیستم مبنای شانزده را محاسبه نموده سپس مقدار فلگ ها را مشخص می نمایم.

$$(5439)_{16} = (0101010000111001)_2$$

$$(456A)_{16} = (0100010101101010)_2$$

$$\begin{array}{r} 0101010000111001 + \\ 0100010101101010 \\ \hline 1001100110100011 \end{array}$$

که فلگ ها بصورت زیر تغییر می یابند.

ZF=0	تمام بیت های نتیجه 0 نیستند.
CF=0	carry در بیت شماره 15 وجود ندارد.
SF=1	MSB نتیجه برابر با یک می باشد.
OF=1	در بیت شماره 14 carry وجود دارد ولی در بیت شماره 15 وجود ندارد.
AF=1	در بیت شماره 3 یک carry وجود دارد.
PF=1	تعداد بیت های یک در بایت مرتبه پائین نتیجه زوج است.

نکته‌ای که بایستی توجه داشت این است که تمام دستورالعملها محتوی فلگ‌ها را تغییر نمی‌دهند. بعنوان مثال دستورالعمل MOV که برای انتقال داده‌ها استفاده می‌شود روی هیچ فلگی اثر ندارد.

### ۲-۱-۲- ثابت IP

ثابت IP یک ثابت شانزده‌بیتی می‌باشد که آدرس دستورالعمل بعدی که بایستی اجرا گردد در این ثابت قرار داده میشود. ریزپردازنده با استفاده از این آدرس دستورالعمل بعدی را مورد پردازش قرار می‌دهد. برنامه نویس به این ثابت دسترسی نداشته و محتوی آنرا نمی‌تواند تغییر دهد.

### ۲-۱-۳- صف دستورالعمل (Instruction Queue)

در ریزپردازنده 80286 یک صف دستورالعمل وجود دارد که طول آن 6 بایت می‌باشد و از این صف برای قراردادن تعدادی دستورالعمل که از حافظه به ریزپردازنده منتقل می‌شود استفاده می‌گردد. اینکار سرعت اجرای دستورالعملها را بیشتر می‌نماید. ریزپردازنده از طریق BUS به حافظه متصل می‌گردد. BUS در هر لحظه شانزده‌بیت را از حافظه به ریزپردازنده و یا برعکس منتقل می‌نماید. داده‌ها، داده‌های کنترلی و آدرس می‌توانند توسط BUS بین حافظه و ریزپردازنده جابه‌جا گردند.

همانطوریکه میدانید بایت‌های حافظه بصورت منحصر بفرد شماره‌گذاری شده و بعنوان آدرس مورد استفاده کامپیوتر قرار می‌گیرد. بایستی توجه داشت که انتقال داده‌ها فقط بصورت‌های ذیل میسر می‌باشد.

۱- انتقال از یک ثابت به محلی در حافظه.

۲- انتقال از محلی در حافظه به یک ثابت.



۳- انتقال یک مقدار ثابت به یک ثابت.

۴- انتقال یک مقدار ثابت به یک محل در حافظه.

۵- انتقال از یک ثابت به ثابت دیگر.

انتقال داده‌ها بوسیله دستور MOV انجام می‌شود که در فصل‌های بعدی تشریح خواهد شد.

## مروری بر مطالب فصل

ریزپردازنده 80286 دارای ویژگیهای خاصی می باشد. این ریزپردازنده دارای هشت ثبات شانزده بیتی بنامها AX، BX، CX، DX، SP، BP، SI، DI می باشد. چهار ثبات AX، BX، CX، DX هر کدام بعنوان دو ثبات هشت بیتی می توانند مورد استفاده قرار گیرند بنامهای AL، AH، BL، BH، CL، CH، DL، DH. ثبات فلگ نیز شانزده بیتی بوده که هر بیت مشخص کننده وضعیت خاصی می باشد که توسط دستورالعملها تغییر می کنند. برخی از این فلگها عبارتند از OF، PF، CF، AF، ZF، DF که در برنامهها کاربرد زیادی دارند. انتقال اطلاعات از حافظه به ثبات، از ثبات به حافظه، مقدار ثابت به حافظه، مقدار ثابت به ثبات، ثبات به ثبات امکان پذیر می باشد. ولی امکان انتقال اطلاعات بین قسمتی از حافظه و قسمت دیگری از حافظه نمی باشد.

## ☞ تمرین

- ۱- تعداد ثباتهای هشت بیتی را مشخص نمائید.
- ۲- کار Flag Register را شرح دهید.
- ۳- مکانیزمهای انتقال داده‌ها را بنویسید.
- ۴- دو مقدار A2FB و CD1A را در مبنای شانزده با هم جمع نموده سپس مقدار فلگ‌های AF، OF، SF، ZF، PF، F را مشخص نمائید.
- ۵- دو مقدار C2BF و A5B2 را در مبنای شانزده با هم جمع نموده سپس مقدار فلگ‌های OF، SF، PF، ZF، CF و AF را مشخص نمائید.
- ۶- مورد استفاده ثباتهای CS، DS، ES، SS را بنویسید.
- ۷- صف دستورالعمل و مورد استفاده آنرا بنویسید.
- ۸- دو مقدار 54C2 و 3271 در سیستم مبنای شانزده را از هم کم نموده سپس مقدار فلگ‌های AF، OF، SF، ZF، PF، CF را مشخص نمائید.
- ۹- آیا تمام دستورالعمل‌ها روی فلگ‌ها اثر دارند؟
- ۱۰- کار BUS را بنویسید.

# فصل سوم

## برنامه‌نویسی

### هدف کلی

آشنائی با شکل کلی دستورالعملها و تکنیکهای انتقال داده .

### اهداف رفتاری

پس از مطالعه این فصل با مطالب زیر آشنا خواهید شد.

۱- برنامه و شکل کلی دستورالعملها.

۲- نامگذاری فیلدها.

۳- انواع فیلدها و کاربرد آنها.

۴- تکنیکهای آدرس دهی.

### ۳-۱- برنامه و دستورالعملها

در زبان اسمبلی برنامه تشکیل شده است از تعدادی دستورالعملهای اجرایی که بیانگر عملیاتی است که بایستی انجام شود. این سری دستورالعملها همانطوریکه میدانیم SOURCE CODE یا کد منبع نامیده می شود. مانند هر زبان برنامه نویسی دیگر زبان اسمبلی شکل و قالب از پیش تعریف شده ای برای کد منبع دارد. هر دستورالعمل اسمبلی شامل چهار فیلد می باشد.

فیلد ملاحظات      فیلد عملوند      فیلد عملیات      فیلد اسم

البته بایستی توجه داشت که در بعضی از دستورالعملها از تمام فیلدها استفاده نمی گردد.

### ۳-۲- قانون نامگذاری

نام در زبان اسمبلی حداکثر می تواند شامل 31 کاراکتر باشد. کاراکترها شامل حروف Z تا A و ارقام 9 تا 0 و سیمبلهای مخصوص @ . ؟ \$ \_ می باشد. موارد ذیل بایستی در نامگذاری رعایت گردد.

۱- اسم نمی تواند با یک رقم شروع گردد.

۲- اسم نبایستی یکی از کلمات ذخیره شده در اسمبلی باشد.

۳- در صورتیکه از \* در نام استفاده گردد، بایستی اولین کاراکتر نام باشد. کلمات زیر اسامی مجاز در اسمبلی می باشند.

LOOP1	B@A2
X	.XY2
Y2A	SUM2
A_5B	ADDX
COUNT	

کلمات زیر مجاز نمی باشند.

LOOP	NEAR
LABEL	ADD
2AB	(5AX
FAR	A2.B

### ۳-۳- متغیرها (Variables)

نام متغیر مشخص کننده محلی از حافظه می باشد که بوسیله برنامه قابل دسترسی می باشد و محتوی آنرا در حین اجرای برنامه می توان تغییر داد. تعریف متغیر شامل آدرس، نوع داده و اندازه آن می باشد. از متغیرها می توان بعنوان عملوند در دستورالعملها استفاده نمود. برای متغیرها از نوع بایت از DB، متغیرهای از نوع word از DW و متغیرهای از نوع double word از DD استفاده می گردد.

### ۳-۴- برچسبها (Labels)

از برچسبها بعنوان آدرس دستورالعمل در برنامه های کاربردی استفاده می شود. از برچسبها به دو صورت استفاده می گردد. اگر برچسب در همان سگمنت کد باشد نوع آن NEAR در غیر اینصورت از نوع FAR می باشد. در صورتیکه نوع آن NEAR باشد می توان بعد از نام برچسب از : استفاده نمود و دیگر نیازی به کلمه NEAR نمی باشد.

LOOP1:

مثال ۳-۱

یا

LOOP1 LABEL NEAR

در صورتیکه برچسب از نوع FAR باشد استفاده از کلمه FAR الزامی

می باشد.

MYCODE LABEL FAR

### ۳-۵- ثابت‌ها (Constants)

ثابت‌ها مقادیری هستند که در دستورالعمل‌های برنامه‌ها مورد استفاده قرار می‌گیرند. ثابت‌ها از انواع ذیل می‌باشند.

۱- **Binary**: شامل یک سری 0 و 1 می‌باشد که در انتهای آنها حرف B قرار داده می‌شود.

مثال ۳-۲

110111 B  
1000 B

۲- **Decimal**: شامل ارقام 0 تا 9 می‌باشد و بطور اختیاری می‌توان حرف D را به آخر آن اضافه نمود.

40  
یا  
40D

۳- **Hexadecimal**: شامل ارقام 0 تا 9 و حروف A تا F می‌باشد که در انتهای آنها حرف H اضافه می‌گردد.

مثال ۳-۴

32H  
0FFH

اگر مقداری در سیستم مبنای شانزده با یکی از حروف A تا F شروع گردد بایستی 0 به ابتدای آن اضافه گردد. در این صورت کامپیوتر آنرا با نام یک برچسب یا متغیر اشتباه نمی‌گیرد.

۴- **Octal**: شامل ارقام 0 تا 7 می باشد که در انتهای آنها حرف O قرار می گیرد. می توان به جای O از حرف Q نیز استفاده نمود.

مثال ۳-۵

6O  
24O  
12Q

۵- **Character**: ثابت های کاراکتری شامل هر کاراکتر از کدهای ASCII می باشد که بین علامت نقل قول ' یا " قرار می گیرند.

مثال ۳-۵

'B'  
"JOHN"  
'BOB'

۶- **Floating point**: این نوع data نمایش مقادیر اعشاری بصورت نمائی می باشد.

مثال ۳-۶

SINE DD 0.332E-1

که بوسیله اکثر کامپیوترها حمایت نمی گردد.



### ۳-۶- فیلد عملیات

در فیلد عملیات نام دستورالعمل واقعی ریزپردازنده یا عملی که بایستی انجام شود ذکر می‌گردد. نام دستورالعمل بین 2 تا 6 کاراکتر می‌باشد.

مثال ۳-۸

MOV	REP
CMP	LOOP
REPNE	
LEA	

### ۳-۷- فیلد عملوند

این فیلد شامل آدرس **data** هائی که بایستی بوسیله فیلد عملیات پردازش گردد می‌باشد. فیلد عملوند با حداقل یک فاصله از فیلد عملیات جدا میشود. بعضی از دستورالعملها فاقد عملوند می‌باشند. سایر دستورالعملها یک یا دو عملوند دارند که با کاما از هم جدا می‌شوند. مانند

CBW	عملوند ندارد
NOP	عملوند ندارد
CLC	عملوند ندارد
NOT AL	یک عملوند دارد
MOV AX, Y	دو عملوند دارد

در مواردی که فیلد عملوند دارای دو عملوند می باشد عملوند اول را عملوند مقصد و عملوند دوم را عملوند مبداء می نامند.

مثال ۳-۱۰

AND AX, X

که AX را عملوند مقصد و X را عملوند مبداء می نامند.

### ۳-۸- فیلد ملاحظات (Comment)

این فیلد آخرین فیلد دستورالعمل می باشد که شامل توضیحات در مورد دستورالعمل یا برنامه می باشد. این فیلد از سایر فیلدها توسط ; جدا می گردد.

مثال ۳-۱۱

MOV AH, 45H; Parameter for reading a character

دستورالعملها می توانند فقط شامل فیلد Comment باشند. در اینصورت

دستورالعمل با ; شروع می شود.

مثال ۳-۱۲

; This is an assembly Program  
; For calculating the n factorial.

### ۳-۹- تکنیکهای آدرس دهی

ریزپردازنده 80286 از هفت روش آدرس دهی استفاده می نماید که عبارتند از

۱- آدرس دهی بدون واسطه

۲- آدرس دهی ثبات

۳- آدرس دهی مستقیم

۴- آدرس دهی غیرمستقیم ثبات

۵- آدرس دهی مینا

۶- آدرس دهی اندیس مستقیم

۷- آدرس دهی اندیس مینا

از این امکانات متنوع آدرس دهی برای عملوندها استفاده می شود.

۱-۹-۳- آدرس دهی بدون واسطه

در این مد آدرس دهی داده می تواند 8 بیت یا 16 بیت طول داشته باشد و بعنوان عملوند در دستورالعمل استفاده می گردد.

مثال ۱۳-۳

MOV BL, 10

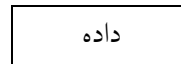

۲-۹-۳- آدرس دهی مستقیم

در این روش آدرس داده که شانزده بیت می باشد جزء دستورالعمل می باشد.

مثال

MOV AX, TABLE

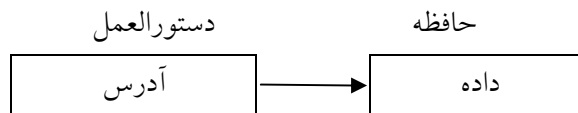

۳-۹-۳- آدرس دهی ثبات

در این مد آدرس دهی داده در ثباتی قرار دارد که بوسیله دستورالعمل مشخص می شود.

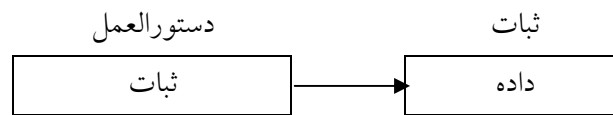

برای عملوند شانزده بیتی از ثباتهای AX, BX, CX, DX, BP, SI, DI استفاده می‌گردد.

مثال ۳-۱۵

MOV AX, CX

و در مورد عملوند هشت بیتی از ثباتهای AH, AL, BH, BL, CH, CL, DH, DL استفاده می‌گردد.

مثال ۳-۱۶

MOV DL, AL

۴-۹-۳- آدرس دهی غیرمستقیم ثبات

در این روش آدرس داده در یکی از ثباتهای BX, DI, SI قرار داده می‌شود.

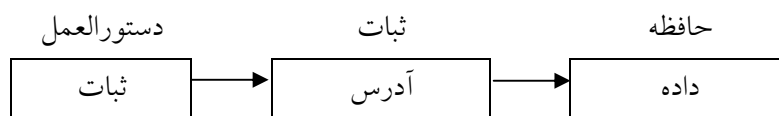

MOV AX, [BX]

۵-۹-۳- آدرس دهی مبنا

در این روش آدرس داده در یکی از ثباتهای BX, BP, SI, DI قرار داده می‌شود. در این روش یک جابه‌جائی باندازه ۸ بیت یا ۱۶ بیت دارد.

MOV AX,[BX]+4

که 4، مقدار جابه‌جائی و آدرس داده در BX قرار داده شده است. دو دستور  
ذیل معادل دستور فوق می‌باشد.

MOV AX, 4[BX]  
MOV AX, [BX+4]

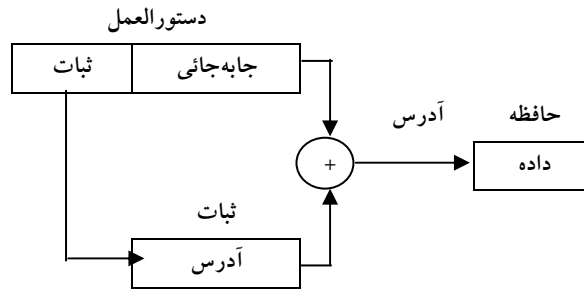

### ۶-۹-۳- آدرس‌دهی اندیس مستقیم

در این روش آدرس داده در یکی از ثباتهای BX و یا BP قرار داده می‌شود.  
و از ثباتهای SI و یا DI بعنوان اندیس استفاده می‌گردد. در حقیقت آدرس  
عبارتست از مجموع BX و یا BP با SI یا DI.

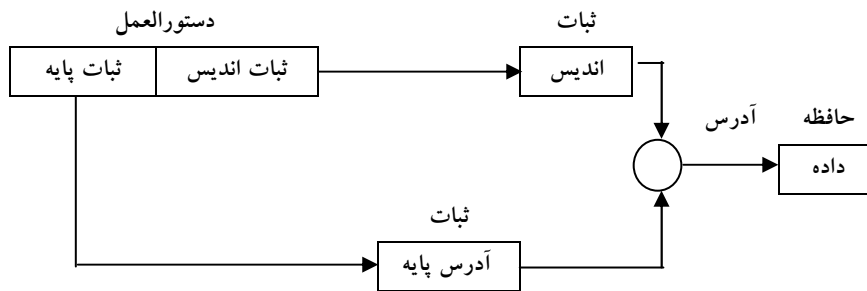

مثال ۳-۱۷

MOV AX,[BX][DI]

۳-۹-۷- آدرس دهی اندیس مبنا

در این روش آدرس داده شبیه قبل بوده با این تفاوت که یک جا به جایی هشت بیتی یا شانزده بیتی نیز وجود دارد.

مثال ۳-۱۸

```
MOV AX, VALUE [BX][DI]
MOV AX, [BX+2][DI]
MOV AX,[BX] [DI+2]
```

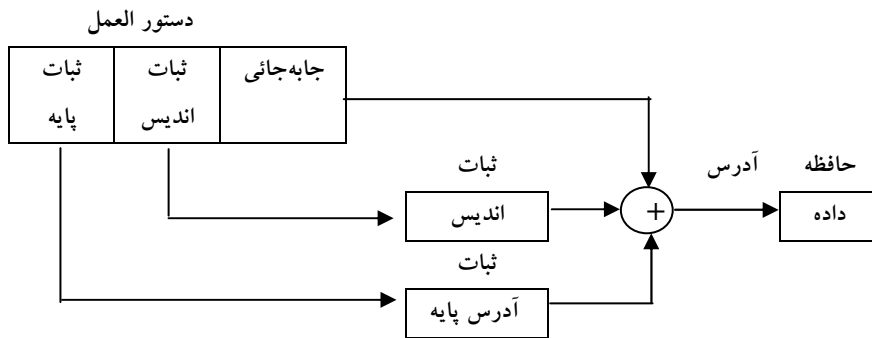

## مروری بر مطالب فصل

هر دستورالعمل می‌تواند شامل چهار فیلد اسم، عملیات، عملوند و ملاحظات باشد. نام مشخصه‌ها در زبان اسمبلی شامل 31 کاراکتر می‌باشد و می‌بایستی با یکی از حروف شروع شد و نمی‌تواند یکی از کلمات ذخیره شده بوسیله زبان اسمبلی باشد. ثابتها را می‌توان در مبنای 2، 8، 10، 16 در برنامه استفاده نمود که بترتیب برای آنها از پسوندهای B، O، D، H استفاده می‌نمائیم. دستورالعملها می‌توانند بدون عملوند، یک عملوند، یا دو عملوند می‌باشند. فیلد ملاحظات با ; شروع می‌شود. ریزپردازنده 80286 از هفت تکنیک آدرس‌دهی استفاده می‌نماید که بترتیب عبارتند از :

۱- آدرس دهی بدون واسطه

۲- آدرس دهی ثابت

۳- آدرس دهی مستقیم

۴- آدرس دهی غیرمستقیم ثابت

۵- آدرس دهی مبنا

۶- آدرس دهی اندیس مستقیم

۷- آدرس دهی اندیس مبنا

یک دستورالعمل می‌تواند با ; شروع شده که جنبه ملاحظات و توضیحات برای برنامه دارد.

## ☞ تمرین

۱- کدامیک از کلمات زیر نام مجاز در اسمبلی می‌باشد؟

BOOK	VARIABLE	\$ 5AC
2 NAME	FOR	. 2_A7
+ PLUS	NAME3	BOOK2

۲- فیلهای یک دستورالعمل را نام ببرید.

۳- انواع ثابت‌ها را بنویسید و در مورد هر یک مثالی بدهید.

۴- تعداد حداقل و حداکثر عملوندها در یک دستورالعمل را بدهید.

۵- مدهای آدرس‌دهی را نام ببرید. و در مورد هر کدام مثالی بدهید.

۶- قانون نامگذاری مشخصه‌ها را بیان نمائید.

۷- در مورد ثابت‌ها در مبنای 16 از چه پسوندی استفاده می‌گردد.

۸- آیا استفاده از پسوند در مورد ثابتهای مبنای 10 اختیاری است؟



# فصل چهارم

## دستورالعملهای اساسی

### هدف کلی

معرفی دستورالعملهای اساسی در زبان اسمبلی.

### اهداف رفتاری

پس از مطالعه این فصل با مطالب زیر آشنا خواهید شد.

۱- انتقال داده‌ها در حافظه

۲- دستورالعملهای جمع و تفریق

۳- دستورالعملهای جمع و تفریق مقادیر بزرگ

۴- ضرب و تقسیم

۵- دستورالعملهای ضرب مقادیر بزرگ

۶- دستورالعملهای کاهش و افزایش

۷- دستورالعمل محاسبه مکمل 2 یک مقدار.

## ۱-۴- انتقال داده‌ها در حافظه

انتقال داده‌ها بین مکانهای مختلف حافظه اصلی و ثباتها بوسیله دستورالعمل MOV انجام می‌شود. شکل کلی این دستورالعمل بصورت زیر می‌باشد.

MOV dst , src

این دستورالعمل محتوی SRC را در dst قرار داده و محتوی SRC بدون تغییر باقی می‌ماند.

MOV CL, -30

-30 را در ثبات CL قرار می‌دهد.

MOV X, 25H

مقدار 37 را در مکان X در حافظه قرار می‌دهد.

MOV AX, BX

محتوی ثبات BX را در AX قرار می‌دهد و محتوی ثبات BX بدون تغییر باقی می‌ماند.

MOV DS, AX

محتوی ثبات AX را در DS قرار می‌دهد.

MOV AX, TABLE

محتوی حافظه TABLE را در ثبات AX قرار می‌دهد.

MOV TABLE, AX

محتوی ثبات AX را در مکان TABLE از حافظه اصلی قرار می‌دهد.

در مورد دستورالعمل MOV بایستی در نظر داشت که :

۱- هر دو عملوند یعنی sdt و src بایستی از نوع بایت یا هر دو از نوع word باشند.

۲- هر دو عملوند نمی‌توانند متغیر باشند. یعنی دستورالعمل زیر غلط می‌باشد.

```
MOV X, Y
```

۳- هیچکدام از عملوندها نمی‌توانند ثبات IP باشند.

۴- هیچکدام از عملوندها نمی‌توانند ثبات فلگ باشند.

۵- محتوی یک ثبات سگمنت را نمی‌توان مستقیماً بیک ثبات سگمنت دیگر منتقل نمود. این کار را بایستی بصورت غیر مستقیم انجام داد.

```
MOV AX, ES
MOV DS, AX
```

۶- عملوند dst نمی‌تواند ثبات CS باشد.

۷- در دستورالعمل MOV بجزء در مواردیکه src ثابت باشد حتماً یکی از عملوندها بایستی ثبات باشد.

۸- یک ثبات را نمی‌توان مستقیماً به یک ثبات سگمنت منتقل نمود. این کار را بایستی بصورت زیر انجام داد.

```
MOV AX, DATA_SEG
MOV DS, AX
```

۹- دستورالعمل MOV روی هیچ فلگی اثر ندارد.

همانطور که میدانید هر مکان از حافظه یا متغیر دارای مشخصات زیر می‌باشد.

۱- نام، که از قانون نامگذاری تبعیت می‌نماید.

۲- آدرس، که نشان دهنده مکان متغیر در حافظه می‌باشد.

۳- مقدار، که محتوی آن مکان را نشان می‌دهد.

آدرس حافظه		
2401		
2402		
2403		
2404	65	X
2405		
2406		
2407		
2408		
2409	300	Y
2410		
2411		

در بالا حافظه اصلی را نشان می‌دهد که X متغیری از نوع بایت با محتوی 65 و آدرس آن 2404 می‌باشد. همچنین Y متغیری است از نوع word با محتوی 300 که آدرس آن 2408 می‌باشد. بایستی توجه داشت که آدرس هر data آدرس بایت شروع آن data می‌باشد. متغیر y چون بایتهای 2408 و 2409 را در حافظه اشغال می‌کند آدرس آن 2408 می‌باشد. حال چنانچه بخواهیم آدرس متغیری را در ثبات BX قرار دهیم از دستورالعمل زیر استفاده می‌گردد.

**MOV BX , OFFSET Y**

با اجرای این دستورالعمل آدرس 2408 در ثبات BX قرار می‌گیرد.

BX	Y
2408	300

با اجرای دستورالعمل

MOV BX, Y

محتوی Y یعنی 300 در ثبات BX قرار داده می شود.

BX	Y
300	300

معمولاً آدرس متغیرها را در یکی از ثباتهای SI, DI, BP, BX قرار داده می شود. حال سه دستورالعمل زیر را در نظر بگیرید.

```

X    DW 400
MOV  BX, OFFSET X
MOV  AX, [BX]

```

همانطور که در شکل زیر نشان داده شده است. X مکانی از حافظه است که یک word را اشغال نموده است. دستورالعمل دوم آدرس متغیر X را در ثبات BX قرار می دهد. دستورالعمل آخر محتوی مکانی از حافظه که بوسیله BX اشاره می شود را به ثبات AX منتقل می نماید.

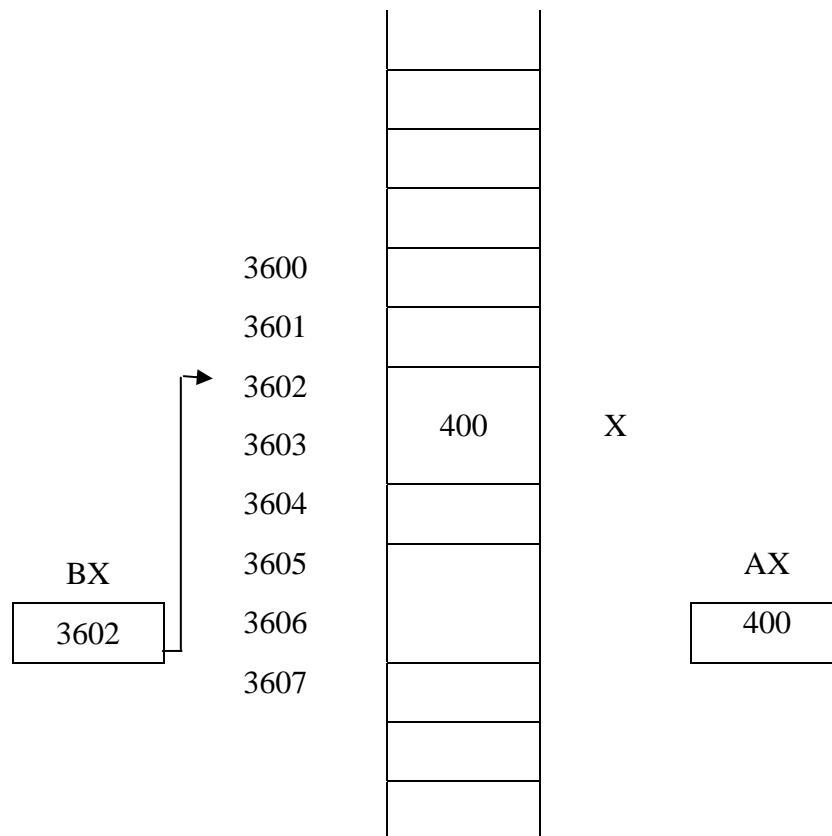

مثال ۱-۴

دستورالعملهای ذیل را در نظر بگیرید.

```

X DW 613,248,365,126
MOV BX, OFFSET X
MOV AX, [BX] +4

```

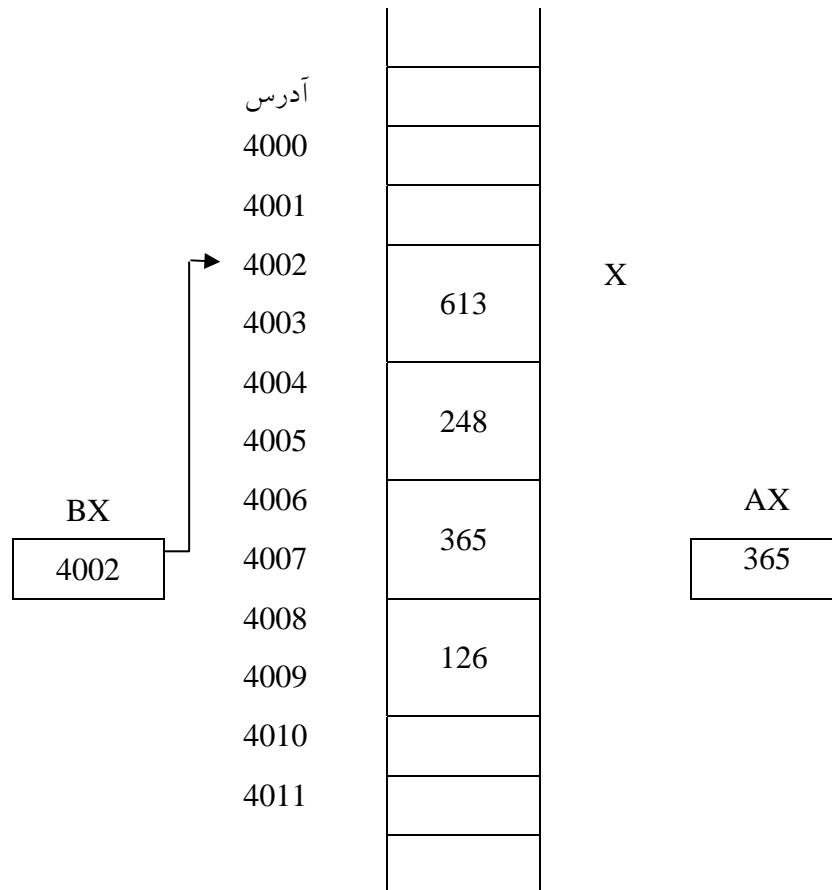

اولین دستورالعمل ایجاد یک آرایه چهار عنصری از نوع word می نماید با مقادیر 613 ، 248 ، 365 ، 126 بترتیب در آدرسهای 4002 ، 4004 ، 4006 ، 4008 . دستورالعمل دوم آدرس متغیر X را در ثبات BX قرار می دهد. آخرین دستورالعمل 4 واحد به آدرس درون BX اضافه نموده به آدرس 4006 می رسد، سپس مقداری که در آدرس 406 حافظه قرار دارد یعنی 365 به ثبات AX منتقل می گردد. بایستی توجه داشت که محتوی ثبات BX پس از اجرای دستورالعمل های فوق 4002 می باشد.

بایستی توجه داشت که سه دستورالعمل ذیل معادلند

```
MOV AX, [BX]+4
MOV AX, 4[BX]
MOV AX, [BX+4]
```

مثال ۲-۴

دستورالعمل‌های ذیل را در نظر بگیرید.

```
X DW 126,248,613,1260
MOV DI, 4
MOV AX, X[DI]
```

آدرس		
1A00		X
1A01	126	X+1
1A02		X+2
1A03	248	X+3
1A04		X+4
1A05	613	X+5
1A06		X+6
1A07	1260	X+7
1A08		X+8
1A09		

AX	613
----	-----

DI	4
----	---

دستورالعمل اول ایجاد یک آرایه می‌نماید بنام X از نوع word با مقادیر 126، 248، 613، 1260 بترتیب در آدرس‌های 1A00، 1A02، 1A04، 1A06 از



حافظه. دستورالعمل دوم مقدار 4 را در ثبات DI قرار می‌دهد. آخرین دستورالعمل محتوی  $X+4$  یعنی مقدار 613 را در ثبات AX قرار می‌دهد.

### مثال ۳-۴

دستورالعمل ذیل را در نظر بگیرید.

```
MOV AX, X[BX][DI]
```

این دستورالعمل محتوی آدرسی که از مجموع مقادیر X ، BX ، DI بدست می‌آید را در ثبات AX قرار می‌دهد. در این دستور می‌توان بجای BX از BP و به جای DI از SI استفاده نمود.

### مثال ۴-۴

```
MOV AX, X[BP][DI]
MOV AX, X[BX][SI]
MOV AX, X[BP][SI]
```

نهایتاً دستورالعمل MOV نیز می‌تواند به یکی از شکل ذیل باشد.

```
MOV AX, [BX][DI+2]
MOV AX, [BX+2][DI]
MOV AX, [BX][DI+2]
MOV AX, [BX+DI+2]
```

از این فرم‌های MOV برای استخراج داده‌ها از یک آرایه دو بعدی استفاده می‌گردد.

همانطور که قبلاً متذکر شدیم در برنامه از چهار سگمنت بنامهای زیر می‌توان استفاده نمود.

```
code segment CS
data segment DS
stack segment SS
extra segment ES
```

کامپیوتر آدرس شروع این سگمنت‌ها را طوری انتخاب می‌نماید که قابل تقسیم بر 16 باشند یعنی چهار بیت سمت راست آدرس شروع سگمنت‌ها 0000 باشد. در حقیقت آدرس شروع سگمنت‌ها بیست بیتی می‌باشد که چون چهار بیت سمت راست آنها 0000 می‌باشد به شانزده بیت تقلیل یافته و در ثباتهای CS، DS، SS، ES قرار داده میشوند. برای یافتن آدرس واقعی یا فیزیکی سگمنت data در حافظه بایستی محتوی DS را در 16 ضرب نمود. همانطوریکه نیز قبلاً بیان شد اندازه سگمنت‌ها تا 64K بایت می‌تواند باشد. آدرس هر data در حافظه چون این data segment در data قرار دارد می‌توان نسبت به ابتدای آن segment مشخص نمود که به این آدرس offset گفته میشود.

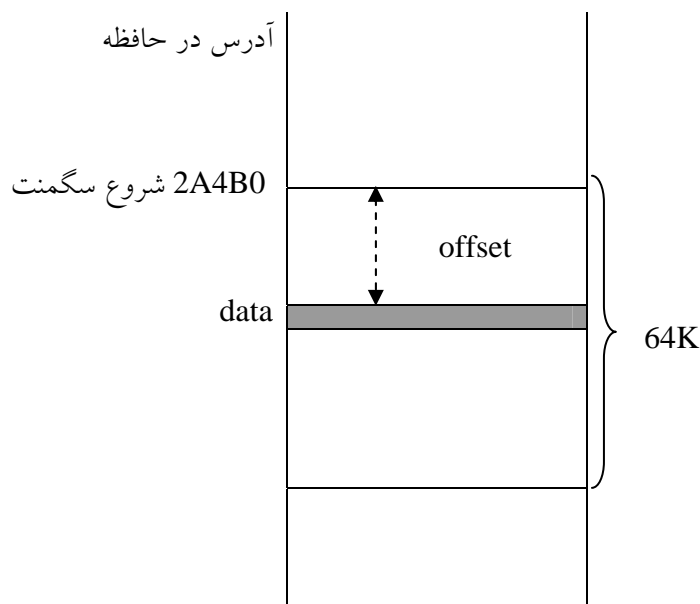

در حقیقت آدرس سگمنت 2A4B در ثبات DS قرار داده میشود. حال برای بدست آوردن آدرس فیزیکی یا واقعی data بطریق ذیل عمل می‌نمائیم.

$$DS * 16 + \text{offset}$$

## ۲-۴- دستورالعمل LEA

دستورالعمل LEA نیز آدرس متغیر را در یکی از ثباتهای SI، DI، BX، BP می‌دهد. شکل کلی این دستورالعمل بصورت زیر می‌باشد.

LEA dst , src

1- src یک متغیر از نوع بایت یا word می‌باشد.

2- dst یکی از چهار ثبات BX، BP، SI، DI می‌باشد.

3- دستورالعمل LEA بر هیچ فلگی اثر ندارد.

مثال ۵-۴

```
X DW 613
LEA BX , X
```

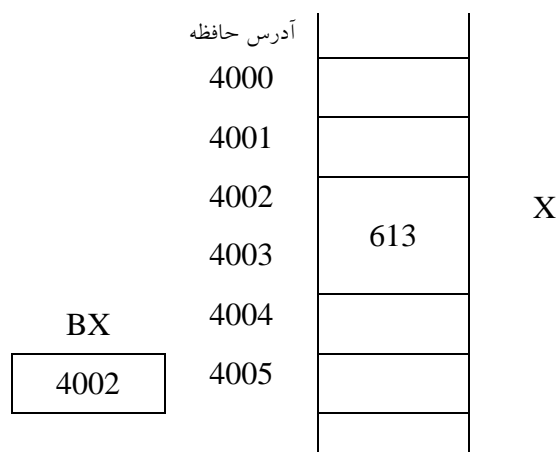

در حقیقت عملکرد این دستور معادل دستور ذیل می‌باشد.

```
MOV BX,OFFSET X
```

### مثال ۶-۴

LEA SI, COL[BX]

این دستورالعمل آدرس متغیر COL را با محتوی BX جمع نموده آدرس بدست آمده را در SI قرار می‌دهد.

### مثال ۷-۴

X DB ?  
LEA BX, X

متغیر X از نوع بایت تعریف گردیده و آدرس آن در ثبات BX قرار داده شده است.

بایستی توجه داشت که دستورالعمل LEA بر هیچ فلگی اثر ندارد.

### ۳-۴- مبادله داده‌ها

برای مبادله محتوی دو آدرس داده از دستورالعمل XCHG استفاده می‌گردد. شکل کلی دستورالعمل بصورت زیر می‌باشد.

XCHG dst, src

این دستورالعمل محتوی src با dst را مبادله می‌نماید یعنی محتوی src در dst قرار می‌گیرد و محتوی dst در src.

در مورد دستورالعمل XCHG بایستی در نظر داشت که:

۱- dst, src نمی‌تواند ثابت باشند.

۲- dst, src بایستی هر دو از نوع بایت یا هر دو از نوع word باشند.

۳- dst, src هر دو متغیر نمی‌توانند باشند.

۴- این دستورالعمل بر روی هیچ فلگی اثر ندارد.

مثال ۸-۴

```
MOV AX, 1000
MOV X, 3000
XCHG X, AX
```

قبل از اجرای دستورالعمل XCHG



بعد از اجرای دستورالعمل XCHG



مثال ۹-۴

```
XCHG AX, BX
```

محتوی BX را در AX و محتوی AX را در X قرار می دهد.

```
X DB 65
Y DB 48
MOV AL, X
XCHG AL, Y
MOV X, AL
```

دستورالعملهای فوق باعث مبادله مقادیر X و Y که هر دو از نوع بایت

می باشند می شود. قبل از اجرای دستورالعمل های فوق



پس از اجرای دستورالعملهای فوق

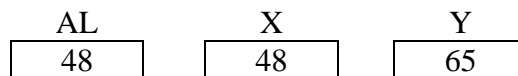

بایستی توجه داشت که دستورالعمل XCHG روی هیچ فلگی اثر ندارد.

#### ۴-۴- جمع و تفریق

جمع دو مقدار بوسیله دستورالعمل ADD انجام می‌شود. شکل کلی این دستورالعمل بصورت زیر می‌باشد.

ADD dst , src

این دستورالعمل محتوی SRC را با محتوی dst جمع نموده نتیجه را در dst قرار می‌دهد و مقدار SRC بدون تغییر می‌ماند.

dst ← dst + src

#### مثال ۱۰-۴

```
MOV AX , 613
MOV BX, 248
ADD AX , BX
```

دستورالعمل اول مقدار 613 را در AX قرار می‌دهد. دستورالعمل دوم مقدار 248 را در BX قرار می‌دهد. دستورالعمل سوم مجموع AX و BX را محاسبه و نتیجه را در AX قرار می‌دهد. که همانطور که ملاحظه می‌شود مقدار BX تغییر نمی‌کند.

قبل از اجرای دستورالعمل فوق

AX	BX
613	248

بعد از اجرای دستورالعملهای فوق مقادیر عبارتند از:

AX	BX
861	248

در مورد دستورالعمل ADD بایستی موارد زیر را در نظر داشت.

- ۱- هر دو عملوند بایستی از نوع بایت یا هر دو از نوع word باشند.
- ۲- هر دو عملوند نمی‌توانند از نوع متغیر باشند.

۳- به جزء در مواردیکه یکی از عملوندها ثابت باشد حتماً یکی از عملوندها بایستی از نوع ثبات باشد.

۴- دستورالعمل ADD بر روی فلگ‌های AF, CF, OF, PF, SF, ZF اثر دارد.

#### مثال ۱۱-۴

```
X      DB 13
MOV    AL, 10
ADD    X, AL
```

دستورالعمل اول X را از نوع بایت تعریف نموده و مقدار آنرا 13 قرار می‌دهد. دستورالعمل دوم مقدار 10 را در ثبات AL قرار می‌دهد. دستورالعمل سوم مقدار AL را با محتوی X جمع نموده نتیجه که می‌شود 23 را در X قرار می‌دهد. و محتوی AL نیز 10 می‌باشد.

#### مثال ۱۲-۴

```
X      DW 613,248,126
MOV    BX, OFFSET X
MOV    AX, 1000
ADD    AX, [BX + 2]
```

اولین دستورالعمل یک آرایه سه عنصری از نوع word ایجاد می‌نماید. مقادیر عناصر آرایه بترتیب عبارتند از 613، 248، 128 دستورالعمل دوم آدرس X را در BX قرار می‌دهد. دستورالعمل سوم مقدار 1000 را در AX قرار می‌دهد. آخرین دستورالعمل محتوی دومین عنصر آرایه را یعنی 248 با محتوی AX جمع نموده و نتیجه را در AX قرار می‌دهد.

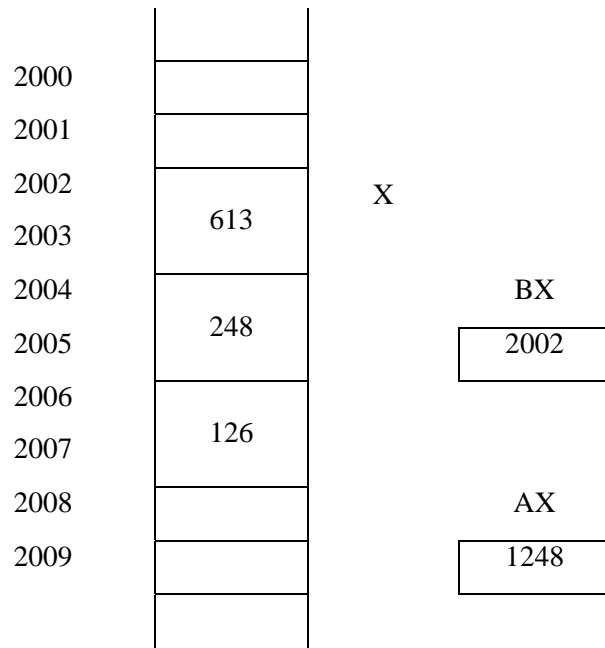

مثال ۱۳-۴

```

X      DB      18
MOV    AL , -18
ADD    AL , X

```

دستورالعمل اول مقدار 18 را در X قرار می‌دهد. دستورالعمل دوم مقدار -18 را در AL قرار می‌دهد. آخرین دستورالعمل محتوی X را با محتوی AL جمع نموده، نتیجه را که 0 می‌شود در AL قرار می‌دهد. بایستی توجه داشت که پس از انجام عمل جمع مقدار فلگ ZF برابر با یک می‌شود.



مثال ۱۴-۴

```

X      DB 12,20,5,14,26,30
MOV    DI, 5
MOV    AL, 20
ADD    X[DI], AL
    
```

دستورالعمل اول یک آرایه 6 عنصری از نوع بایت با مقادیر  
 بترتیب 12، 20، 5، 14، 26، 30 تعریف می‌نماید. دستورالعمل دوم مقدار 5  
 را در DI قرار می‌دهد. دستورالعمل سوم مقدار 20 را در AL قرار می‌دهد.  
 آخرین دستورالعمل محتوی مکانی از حافظه که بوسیله  $X+5$  مشخص می‌شود  
 را با AL جمع می‌نماید. یعنی مقدار 30 را با 20 جمع نموده و نتیجه را در محل  
 $X+5$  از حافظه قرار می‌دهد. و مقادیر ثباتهای AL و DI بدون تغییر  
 باقی می‌ماند.

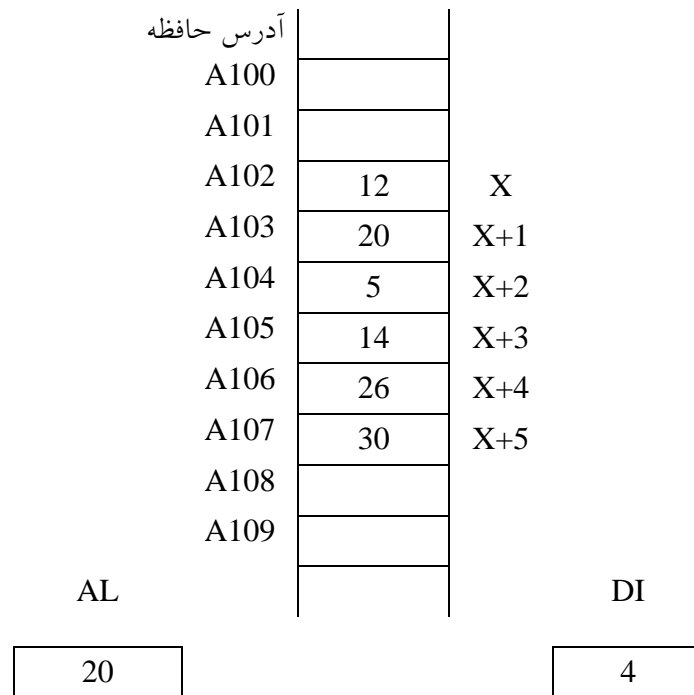

پس از اجرای دستورات عملیاتی فوق شکل حافظه بصورت زیر در می آید.

A100		
A101		
A102	12	X
A103	20	X+1
A104	5	X+2
A105	14	X+3
A106	26	X+4
A107	50	X+5
A108		
A109		

از دستورالعمل ADC نیز برای جمع مقادیر می توان استفاده نمود. فرم کلی این دستورالعمل بصورت زیر است.

ADC dst , src

که محتوی src را با محتوی dst جمع نموده نتیجه را با مقدار فلگ CF جمع نموده و نهایتاً نتیجه بدست آمده را در dst قرار می دهد.

$$\text{dst} \longleftarrow \text{dst} + \text{src} + \text{CF}$$

در موقع استفاده از این دستورالعمل بایستی توجه داشت که :

۱- هر دو عملوند dst , src بایستی از نوع بایت یا هر دو از نوع word باشند.

۲- dst , src هر دو متغیر نمی توانند باشند.

۳- به جزء در مواردیکه یکی از عملوندهای  $dst$  ,  $src$  ثابت باشد یکی از عملوندها بایستی حتماً از نوع ثبات باشد.

۴- دستورالعمل  $ADC$  روی فلگ‌های  $ZF$  ,  $SF$  ,  $AF$  ,  $PF$  ,  $OF$  ,  $CF$  اثر دارد.

#### مثال ۱۵-۴

```
X DW ?  
MOV AX, 1000  
MOV X, 3000  
ADC AX, X
```

دستورالعمل اول  $X$  را از نوع  $word$  تعریف می‌نماید. دستورالعمل دوم مقدار  $1000$  را در ثبات  $AX$  قرار می‌دهد. دستورالعمل سوم مقدار  $3000$  را در متغیر  $X$  قرار می‌دهد. آخرین دستورالعمل محتوی  $X$  را با محتوی ثبات  $AX$  جمع نموده و چنانچه  $CF=1$  باشد یک واحد به جمع بدست آمده اضافه نموده  $4001$  را در ثبات  $AX$  قرار می‌دهد. و چنانچه مقدار  $CF=0$  باشد مقدار  $4000$  را در ثبات  $AX$  قرار می‌دهد.

یکی از کاربردهای مهم دستورالعمل  $ADC$  در محاسبه مجموع دو مقدار از نوع  $double word$  می‌باشد. فرض کنید می‌خواهیم مجموع دو متغیر  $Y$  و  $X$  از نوع  $double word$  را محاسبه نموده و نتیجه را در متغیر  $Z$  از نوع  $double word$  قرار دهیم.

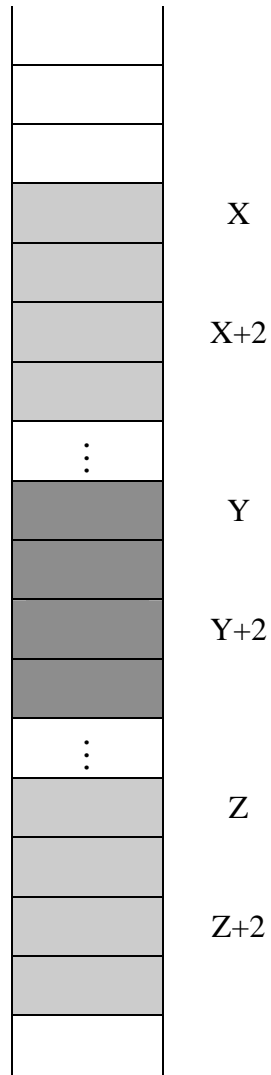

همانطور که در شکل ملاحظه می‌گردد، متغیر  $X$  از نوع `double word` را می‌توان بصورت دو تا `word` بنامهای  $X$  و  $X+2$  در نظر گرفت. بطور مشابه همین عمل را در مورد  $Y$  و  $Z$  می‌توان انجام داد. برای جمع دو متغیر از نوع `double word` کافی است که ابتدا دو تا `word` با ارزش کمتر را جمع نموده با

استفاده از دستورالعمل ADD سپس دو تا word با ارزش بیشتر را با هم جمع نموده با استفاده از دستورالعمل ADC.

	31		16 15		0
X	word با ارزش بیشتر		Word کم ارزش		
	31		16 15	ADD	0
Y	word با ارزش بیشتر		Word کم ارزش		
	31		16 15		0
Z	word با ارزش بیشتر		Word کم ارزش		

قطعه برنامه‌ای که دو متغیر X و Y از نوع double word را با هم جمع نموده و نتیجه را در متغیر Z از نوع double word قرار می‌دهد بصورت ذیل می‌باشد:

```

X      DD      60000
Y      DD      40000
Z      DD      ?
MOV    AX, X
ADD    AX, Y
MOV    Z, AX
MOV    AX, X+2
ADC    AX, Y+2
MOV    Z+2, AX

```

سه دستورالعمل اول متغیرهای X, Y, Z را از نوع double word تعریف نموده و مقدار X را برابر با 60000 و مقدار Y را برابر با 40000 قرار می‌دهد. سه دستورالعمل بعدی دو تا word با ارزش کم X و Y را با هم جمع نموده نتیجه را

در word با ارزش کم Z قرار می‌دهد. سه دستورالعمل بعدی دو تا word با ارزش بیشتر X و Y را با هم جمع نموده با استفاده از ADC و نتیجه را در word با ارزش بیشتر Z قرار می‌دهد. بایستی توجه داشت که در دستورالعملهای MOV، ADD، ADC هر دو عملوند نمی‌توانند متغیر باشند.

#### مثال ۱۶-۴

قطعه برنامه زیر مقدار X از نوع double word را با مقدار ثباتهای DX و AX جمع نموده نتیجه را در X قرار می‌دهد.

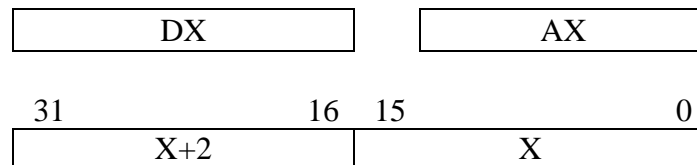

ابتدا محتوی X را با AX جمع نموده با استفاده از دستورالعمل ADD سپس محتوی X+2 را با DX با استفاده از دستورالعمل ADC جمع می‌نمائیم.

```

X      DD 40000
MOV    AX, 300
MOV    DX, 400
ADD    X, AX
ADC    X+2, DX
    
```

قطعه برنامه ذیل مجموع متغیرهای X و Y از نوع double word و عدد 24 را محاسبه و نتیجه را در متغیر W قرار می‌دهد. یعنی:

$$W \longleftarrow X + Y + 24$$

برای اینکار ابتدا  $X$  ،  $Y$  ،  $W$  را بصورت double word تعریف نموده سپس مجموع مقادیر  $X$  و  $Y$  را بدست می آوریم. آنگاه عدد 24 را بصورت یک مقدار از نوع double word در نظر گرفته با مجموع قبلی بدست آمده جمع نموده و نهایتاً نتیجه نهائی را در  $W$  قرار می دهیم.

X	DD	?
Y	DD	?
Z	DD	?
MOV	AX , X	
MOV	DX,X+2	
ADD	AX,Y	
ADC	DX,Y+2	
ADD	AX,24	
ADC	DX ,0	
MOV	W, AX	
MOV	W+2 , DX	

برای انجام عمل تفریق از دستورالعمل SUB استفاده می گردد. فرم کلی دستورالعمل SUB عبارتست از

SUB	dst , src
dst	← dst - src

مقدار src از dst کم می شود نتیجه در dst قرار می گیرد. در بکارگیری این دستورالعمل بایستی موارد زیر را در نظر داشت.

۱- هر دو عملوند بایستی از یک نوع باشند هر دو از نوع بایت یا هر دو از نوع word باشند.

۲- هر دو عملوند نبایستی از نوع متغیر باشند.

۳- به جزء در مواردیکه یکی از عملوندها ثابت باشد حتماً بایستی یکی از عملوندها از نوع ثبات باشد.

۴- دستورالعمل SUB بر روی فلگ‌های ZF، CF، OF، PF، AF، SF اثر دارد.

۵- محتوی عملوند dst در عمل SUB تغییر نمی‌کند.

مثال ۱۷-۴

```
MOV AL, 10
MOV BL, 6
SUB AL, BL
```

دستورالعمل اول مقدار 10 را در AL قرار می‌دهد. دستورالعمل دوم مقدار 6 را در BL قرار می‌دهد و دستورالعمل سوم محتوی BL را از محتوی AL کم نموده نتیجه را در AL قرار می‌دهد و مقدار BL تغییر نمی‌کند.

قبل از اجرای دستورالعمل SUB

AL	BL
10	6

بعد از اجرای دستورالعمل SUB

AL	BL
4	6

مثال ۱۸-۴

```
X DW 300
Y DW 613
Z DW ?
MOV AX, X
SUB AX, Y
MOV Z, AX
```

سه دستورالعمل اول سه متغیر X با مقدار 300 و Y با مقدار 613 و Z از نوع word تعریف می‌نماید. دستورالعمل چهارم محتوی متغیر X را به AX منتقل می‌نماید. دستورالعمل بعدی محتوی متغیر Y را از محتوی ثبات AX کم نموده نتیجه را در AX قرار می‌دهد. آخرین دستورالعمل محتوی ثبات AX را به متغیر Z



منتقل می‌نماید. در نتیجه اجرای دستورالعمل SUB مقدار فلگ SF=1 می‌شود، زیرا نتیجه تفریق مقداری منفی است.

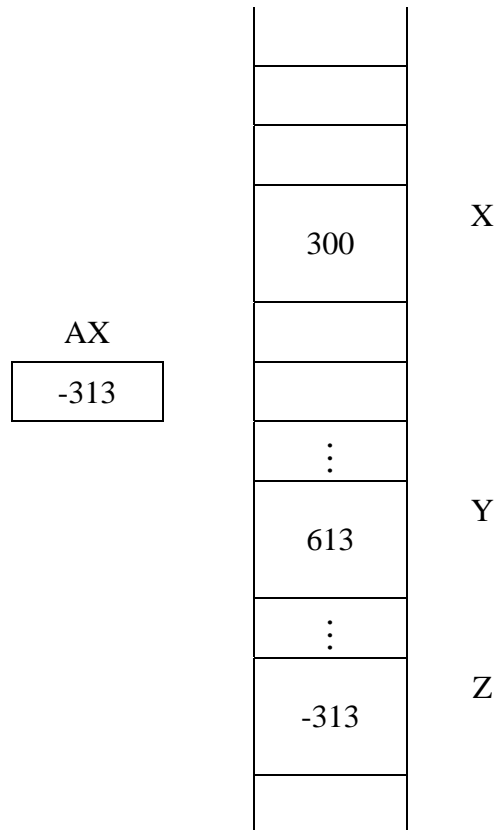

مثال ۱۹-۴

```

ARR    DB 26,126,64,13,40,60
MOV    SI, 4
MOV    AL, 20
SUB    AL, ARR [SI]

```

اولین دستورالعمل یک آرایه شش عنصری از نوع بایت با مقادیر 6,126,64,13,40,60 تعریف می‌نماید. دستورالعمل دوم مقدار 4 را در ثبات SI

قرار می‌دهد. دستورالعمل سوم مقدار 20 را در ثبات AL قرار می‌دهد. آخرین دستورالعمل، محتوی  $ARR+4$  را از AL کم نموده نتیجه را که می‌شود 20- در AL قرار می‌دهد. و مقدار فلگ SF برابر با یک می‌شود.

	26	X
SI	126	X+1
4	64	X+2
AL	13	X+3
-20	40	X+4
	60	

مثال ۲۰-۴

```

X      DW      613
MOV    AX, 248
SUB    AX, 48
SUB    X, AX

```

اولین دستورالعمل متغیر X را از نوع word با مقدار 613 تعریف نموده، دستورالعمل دوم مقدار 248 را در AX قرار می‌دهد. دستورالعمل سوم مقدار 48 را از محتوی ثبات AX کم نموده و نتیجه را که می‌شود 200 در AX قرار می‌دهد. آخرین دستورالعمل محتوی AX از محتوی متغیر X کم نموده نتیجه که می‌شود 400 را در متغیر X قرار می‌دهد.

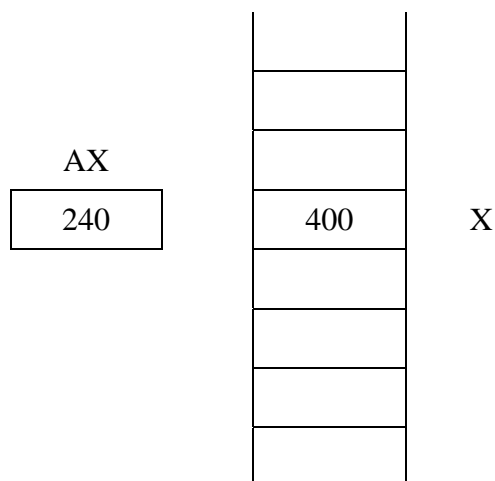

از دستورالعمل SBB نیز برای عمل تفریق استفاده میگردد. شکل کلی این دستورالعمل بصورت زیر می باشد.

SBB dst , src  
 dst ← dst - src - CF

محتوی src از محتوی dst کم می شود سپس مقدار CF را از نتیجه کم نموده آنگاه نتیجه را در dst قرار می دهد.

#### مثال ۲۱-۴

```
MOV AX , 1000
SBB AX , 800
```

دستورالعمل اول مقدار 1000 را در AX قرار می دهد. دستورالعمل دوم 800 را از محتوی AX کم نموده چنانچه مقدار فلگ CF برابر با یک باشد نتیجه می شود 199 در غیر اینصورت نتیجه می شود 200.

مواردیکه بایستی در استفاده از دستورالعمل SBB رعایت گردند عبارتند از:

- ۱- هر دو عملوند بایستی از نوع بایت یا هر دو عملوند از نوع word باشند.
- ۲- هر دو عملوند نمی توانند از نوع متغیر باشند.

۳- بجز در مواردیکه یکی از عملوندها ثابت باشد حتماً بایستی یکی از عملوندها از نوع ثبات باشد.

۴- دستورالعمل SBB روی فلگ‌های AF, PF, ZF, SF, OF, CF اثر دارد.

#### مثال ۲۲-۴

با در نظر گرفتن اینکه مقدار فلگ CF برابر با صفر می‌باشد قطعه برنامه زیر را اجرا نمایید.

```
MOV AL, 100
SBB AL, 60
```

دستورالعمل اول مقدار 100 را در ثبات AL قرار می‌دهد و چون دستورالعمل MOV روی هیچ فلگی اثر ندارد، مقدار فلگ CF بدون تغییر مقدار صفر می‌ماند. دستورالعمل دوم در اینجا چون مقدار CF برابر با صفر است دقیقاً مانند دستورالعمل SUB عمل نموده مقدار 60 را از محتوی AL کم نموده و نتیجه را که برابر با 40 می‌باشد در AL قرار می‌دهد.

قبل از اجرای دستور SBB

CF	AL
0	100

بعد از اجرای دستور SBB

CF	AL
0	40

از کاربردهای مهم دستورالعمل SBB در تفریق دو مقدار از نوع double word می‌باشد. بعنوان مثال دو متغیر Y و X را از نوع double word در نظر بگیرید قطعه برنامه زیر تفاضل آنها را محاسبه نموده نتیجه را در متغیر Z که از نوع double word می‌باشد قرار می‌دهد.

```

X      DD      300000
Y      DD      250000
Z      DD      ?
MOV    AX, X
SUB    AX, Y
MOV    Z, AX
MOV    AX, X+2
SBB   AX, Y+2
MOV    Z+2, AX

```

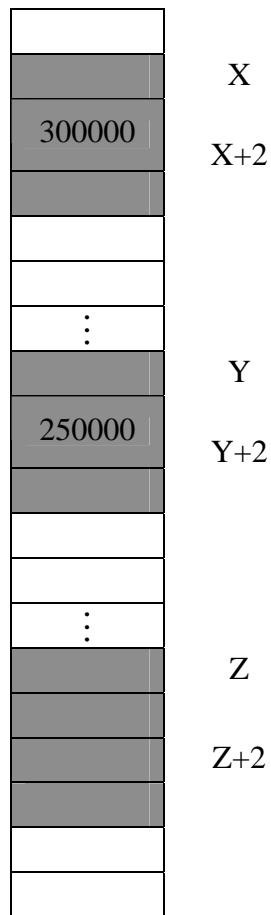

سه دستورالعمل اول متغیرهای  $X$ ,  $Y$ ,  $Z$  را از نوع double word تعریف می‌نماید سه دستورالعمل بعدی تفاضل دو Word بنامهای  $Y$  و  $X$  را محاسبه نموده و نتیجه را در دو بایت اول  $Z$  قرار می‌دهد. سه دستورالعمل آخر تفاضل دو بایت آخر  $X$  و دو بایت آخر  $Y$  را با استفاده از دستورالعمل  $SBB$  محاسبه نموده و نتیجه را در دو بایت آخر  $Z$  قرار می‌دهد.

#### مثال ۲۳-۴

قطعه برنامه‌ریز تفاضل مقدار متغیر  $X$  از نوع double word با محتوی ثباتهای  $AX:DX$  محاسبه می‌نماید و نتیجه را در متغیر  $Y$  قرار می‌دهد.

$X$	DD	40000
$Y$	DD	?
MOV	AX,200	
MOV	DX, 12	
SUB	DX, X	
SBB	AX, X+2	
MOV	Y, DX	
MOV	Y+2, AX	

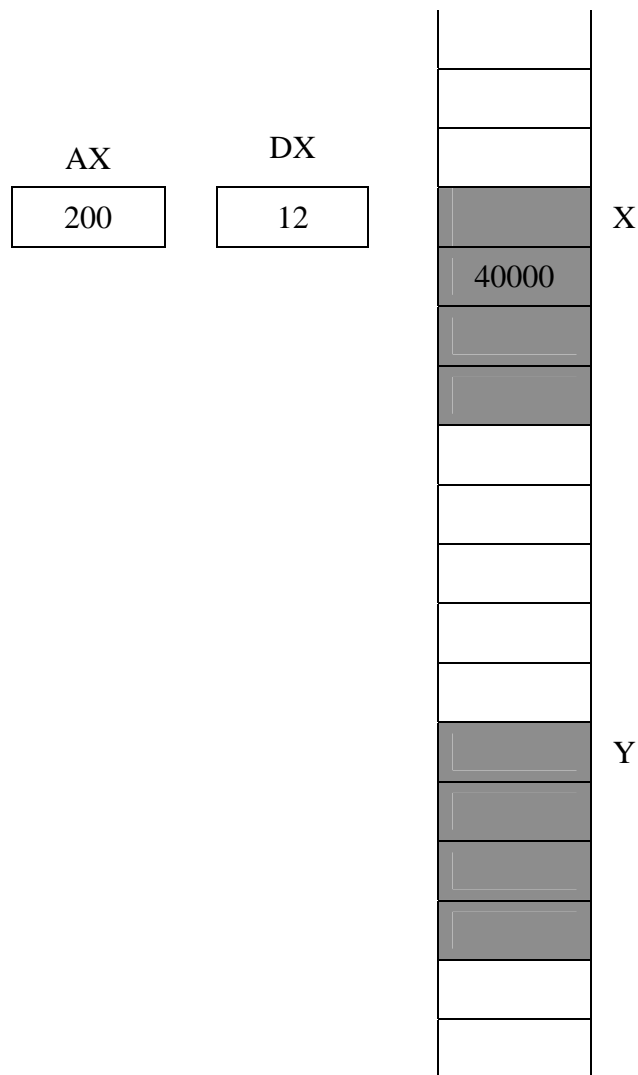

### ۵-۴- ضرب دو مقدار

دستورالعمل MUL و IMUL برای ضرب دو مقدار استفاده می‌گردد.  
 دستورالعمل MUL وقتی استفاده می‌گردد که عملوندها بصورت بدون  
 علامت ( unsigned ) در نظر گرفته شوند. از دستور IMUL وقتی استفاده می‌گردد

که عملوندها بصورت علامت دار (signed) در نظر گرفته شوند. شکل کلی دستور MUL بصورت زیر می باشد.

MUL Opr

- در مورد عملوند opr نکات زیر را بایستی رعایت نمود.
- الف) عملوند opr بایستی از نوع بایت یا word باشد.
- ب) عملوند opr می تواند متغیر یا ثابت باشد.
- ج) عملوند نمی تواند ثابت باشد.
- د) دستورالعمل MUL روی فلگ های CF و OF اثر دارد.
- هـ) در این دستورالعمل مقادیر فلگ های SF, AF, ZF, PF تعریف نشده اند.
- و) چنانچه عملوند opr از نوع بایت باشد. محتوی ثبات AL در محتوی opr ضرب شده نتیجه در AX قرار می گیرد.
- ز) چنانچه عملوند opr از نوع word باشد محتوی ثبات AX در محتوی opr ضرب گردیده نتیجه در DX:AX قرار می گیرد.

مثال ۲۴-۴

```
MOV BL, 11H
MOV AL, 0B4H
MUL BL
```

دستورالعمل اول مقدار 11H یعنی 17 را در ثبات BL قرار می دهد.

BL

00010001

دستورالعمل دوم مقدار 0B4H را در ثبات AL قرار می دهد. همانطوریکه

میدانیم B4 در مبنای شانزده معادل 180 در مبنای ده می باشد.

AL

10110100





مثال ۲۶-۴

```
MOV AL, 5
MOV DL, 21
MUL DL
```

اولین دستورالعمل مقدار 5 را در ثبات AL قرار داده. دومین دستورالعمل مقدار 21 را در ثبات DL قرار داده. سومین دستورالعمل محتوی ثبات AL را در محتوی ثبات DL ضرب نموده نتیجه را در AX قرار می‌دهد.

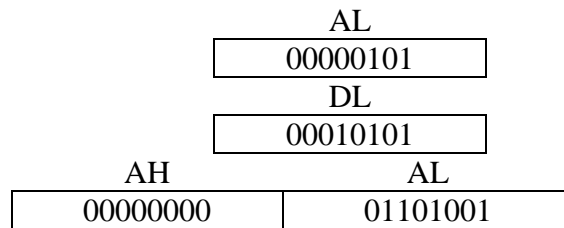

در اینجا مقدار OF و CF هر دو صفر می‌شود که نشان دهنده اینست که نتیجه حاصلضرب دو بایت در یک بایت جای می‌شود و نتیجه در AL قرار می‌گیرد و مقدار ثبات AH صفر می‌باشد.

دستورالعمل MUL نیز برای محاسبه حاصلضرب دو مقدار از نوع word نیز می‌توان استفاده نمود. برای این کار یکی از عملوندها بایستی حتماً در ثبات AX قرار گیرد. بایستی توجه داشت که نتیجه حاصلضرب در ثباتهای DX:AX قرار می‌گیرد.

مثال ۲۷-۴

```
MOV AX, 2000
MOV BX, 15
MUL BX
```

اولین دستورالعمل مقدار 2000 را در ثبات AX قرار می‌دهد. دومین دستورالعمل مقدار 15 را در ثبات BX قرار می‌دهد. سومین دستورالعمل حاصلضرب محتوی ثباتهای AX و BX را محاسبه نموده نتیجه حاصلضرب را در ثباتهای DX:AX قرار می‌دهد.

$$15 * 2000 = 30000$$

یعنی مقدار 30000 را در ثباتهای DX:AX قرار می‌دهد. در اینجا چون نتیجه در یک Word جا می‌شود مقدار فلگ‌های OF, CF برابر با صفر می‌شود.

مثال ۲۸-۴

```
X      DW      5000
MOV    AX, 3000
LEA   BX, X
MUL   [BX]
```

اولین دستورالعمل متغیر X را از نوع Word با مقدار 5000 تعریف نموده دومین دستورالعمل مقدار 3000 را در ثبات AX قرار می‌دهد. سومین دستورالعمل آدرس X را در ثبات BX قرار می‌دهد. آخرین دستورالعمل مقداری که توسط ثبات BX اشاره می‌شود یعنی 5000 را در محتوی AX یعنی 3000 ضرب نموده نتیجه در ثباتهای DX:AX قرار می‌دهد.

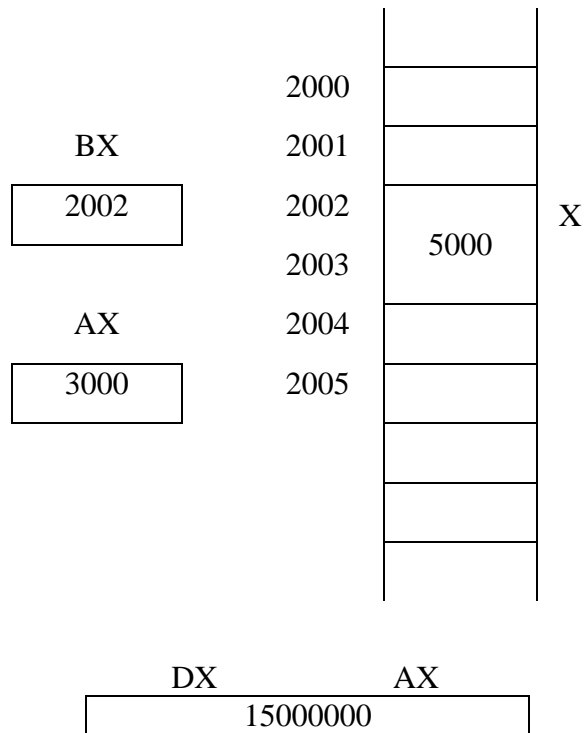

دستورالعمل IMUL نیز برای حاصلضرب دو مقدار استفاده می‌گردد. با این تفاوت که عملوندها را بصورت علامتدار (Signed) در نظر می‌گیرد. مثال

```
MOV AL, 11H
MOV BL, 0B4H
MUL BL
```

دستورالعمل اول مقدار 11 H یعنی 17 را در ثبات AL قرار می‌دهد.

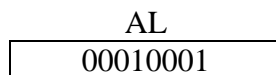

دستورالعمل دوم مقدار B4H یعنی 10110100 را در ثبات BL قرار

می‌دهد.

BL

10110100

چون MSB محتوی BL برابر با یک می باشد محتوی BL را بصورت منفی در نظر می گیریم.

1	0	1	1	0	1	0	0
128	64	32	16	8	4	2	1

$$128 + 32 + 16 + 4 = 180$$

$$180 - 2^8 = 180 - 256 = -76$$

آخرین دستورالعمل مقدار -76 را در 17 ضرب نموده نتیجه یعنی -1292 در ثبات AX قرار می گیرد.

شکل کلی این دستورالعمل بصورت زیر می باشد.

IMUL opr

در مورد عملوند opr نکات زیر را بایستی رعایت نمود.

الف) عملوند بایستی از نوع بایت یا word باشد.

ب) عملوند بایستی از نوع متغیر یا ثبات باشد.

ج) عملوند نبایستی ثابت باشد.

د) دستورالعمل IMUL روی فلگ های OF, CF اثر دارد.

هـ) در مورد این دستورالعمل مقادیر فلگ های SF, AF, ZF و PF تعریف نشده می باشند.

و) چنانچه عملوند opr از نوع بایت باشد محتوی ثبات AL در محتوی opr ضرب شده نتیجه حاصل ضرب در AX قرار داده می شود.

ز) چنانچه عملوند opr از نوع word باشد محتوی ثبات AX در محتوی opr ضرب شده نتیجه در DX:AX قرار داده می شود.

```

X      DW      ?
MOV    X, -300
MOV    AX, 20
IMUL   X
    
```

اولین دستورالعمل X را از نوع word تعریف نموده، دومین دستورالعمل مقدار 300- را در متغیر X قرار داده، سومین دستورالعمل مقدار 20 را در ثبات AX قرار داده حاصلضرب یعنی 6000- را در ثباتهای DX:AX قرار می‌دهد. در اینجا مقدار فلگ‌های CF و OF برابر با صفر می‌شود که نتیجه می‌شود مقدار DX برابر با صفر می‌باشد و مقدار AX برابر با 6000- می‌باشد.

```

X      DB      10110110B
MOV    AL, 10010001B
IMUL   X
    
```

اولین دستورالعمل مقدار X را از نوع بایت بصورت زیر تعریف می‌نماید.

متغیر X

10110110
----------

دومین دستورالعمل مقدار AL را بصورت زیر تعریف می‌نماید.

AL

10010001
----------

آخرین دستورالعمل محتوی ثبات AL را در مقدار متغیر X ضرب نموده نتیجه را در AX قرار می‌دهد. چون از دستورالعمل IMUL استفاده گردیده و MSB متغیر X و ثبات AL برابر با یک می‌باشد مقادیر متغیر X و ثبات AL بصورت منفی در نظر گرفته می‌شود.

$$\begin{array}{cccccccc} 1 & 0 & 1 & 1 & 0 & 1 & 1 & 0 \\ 128 & 64 & 32 & 16 & 8 & 4 & 2 & 1 \end{array}$$

$$128 + 32 + 16 + 4 + 2 = 192$$

$$192 - 256 = -64$$

حال

$$\begin{array}{cccccccc} 1 & 0 & 0 & 1 & 0 & 0 & 0 & 1 \\ 128 & 64 & 32 & 16 & 8 & 4 & 2 & 1 \end{array}$$

$$128 + 16 + 1 = 145$$

$$145 - 256 = -91$$

### ۶-۴- ضرب دو مقدار 32 بیتی بدون علامت

از دستور MUL وقتی استفاده می‌شود که عملوندها هشت یا شانزده بیتی باشند. اما برای ضرب دو مقدار بدون علامت 32 بیتی بایستی از الگوریتم زیر استفاده نمود. همانطوریکه وقتی دو مقدار را روی کاغذ می‌خواهیم ضرب نمائیم برای جمع حاصلضرب‌های جزئی، آنها را یک ستون بطرف چپ شیفت می‌دهیم از این روش بایستی استفاده نمود برای ضرب مقادیر بزرگ. بعنوان مثال دو مقدار 124 و 103 را در نظر بگیرید.

مثال ۳۰-۴

1	2	4	*		
1	0	3			
3	7	2		حاصلضرب جزئی ۱	
0	0	0		حاصلضرب جزئی ۲	
1	2	4		حاصلضرب جزئی ۳	
1	2	7	7	2	حاصلضرب نهائی

همانطور که دقت می‌کنید

$$103 * 124 = (3 * 124) + (0 * 124) + (100 * 124)$$

یا

$$103 * 124 = (3 * 1 * 124) + (0 * 10 * 124) + (1 * 100 * 124)$$

با این طریق می‌توان با استفاده از دستور MUL دو مقدار 32 بیتی را بدون علامت را در هم ضرب و به یک نتیجه 64 بیتی رسید. در شکل زیر B، C، D و A، هر کدام بصورت 2 بایت در نظر گرفته شده است.

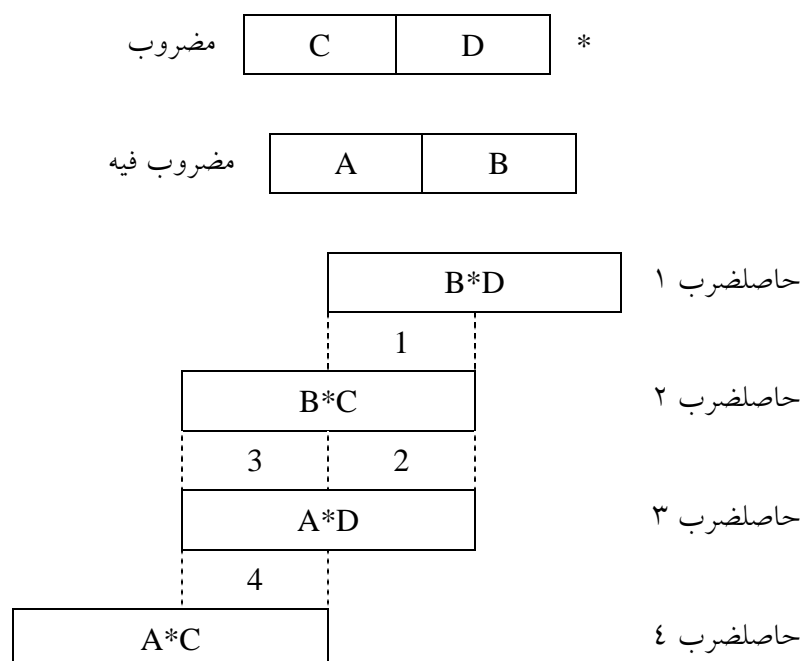

---

حاصلضرب نهائی (64 بیتی) = مجموع

برنامه این الگوریتم در فصل نهم کتاب داده شده است.



## ۷-۴- تقسیم دو مقدار

با استفاده از دستورالعمل DIV می‌توان دو مقدار را بر هم تقسیم نمود. شکل کلی دستورالعمل DIV بصورت زیر می‌باشد:

DIV Opr

در مورد عملوند opr بایستی نکات زیر را رعایت نمود:

الف) opr بایستی از نوع بایت یا word باشد.

ب) opr نمی‌تواند ثابت باشد.

ج) opr بایستی از نوع ثبات یا متغیر باشد.

د) چنانچه opr از نوع بایت باشد محتوی محتوی ثبات AX بر opr تقسیم شده، خارج قسمت را در ثبات AL و باقیمانده را در ثبات AH قرار می‌دهد.

هـ) چنانچه opr از نوع word باشد محتوی ثباتهای DX:AX را بر opr تقسیم نموده، نتیجه تقسیم را در AX و باقی مانده را در DX قرار می‌دهد.

ز) دستورالعمل DIV هر دو عملوند را بصورت باقی مانده unsigned (بدون علامت) در نظر می‌گیرد.

### مثال ۳۱-۴

```
MOV AX, 130
MOV BL, 5
DIV BL
```

در اولین دستورالعمل محتوی AX می‌شود 130، دومین دستورالعمل مقدار 5 را در ثبات BL قرار می‌دهد. آخرین دستورالعمل محتوی AX را بر محتوی BL تقسیم نموده نتیجه تقسیم را در AL و باقیمانده را در AH قرار می‌دهد.

AX

0000000010000010
------------------

BL

00000101

پس از اجرای دستورالعمل تقسیم داریم که

AL

خارج قسمت

00011010

AH

باقیمانده

00000000

BL

00000101

بایستی توجه داشت که دستورالعمل DIV بر روی هیچ فلگی اثر ندارد و مقدار فلگ‌های AF, OF, PF, SF, ZF, CF تعریف نشده می‌باشند. در ضمن بایستی توجه داشت که مقدار عملوند opr بدون تغییر باقی می‌ماند.

مثال ۳۲-۴

```
X      DB 10110100B
MOV    AX, 0400H
DIV    X
```

اولین دستورالعمل مقدار 10110100B را در متغیر X قرار می‌دهد.

X

10110100

1	0	1	1	0	1	0	0
128	64	32	16	8	4	2	1
$128 + 32 + 16 + 4 = 180$							

دومین دستورالعمل مقدار 0400H را در ثبات AX قرار می دهد.

AX

0000010000000000

محتوی ثبات AX برابر با 1024 می باشد. آخرین دستورالعمل مقدار 1024 را بر 180 تقسیم نموده مقدار خارج قسمت یعنی 5 را در ثبات AL و باقیمانده یعنی 124 را در ثبات AH قرار می دهد. پس از انجام عمل تقسیم داریم که

AL

00000101

AH

01111100

متغیر X

10110100

مثال ۳۳-۴

```
X      DW  2600
MOV    AX, 00A2H
MOV    DX, 0B1CH
DIV    X
```

DX

AX

0000101100001100      0000000010100010

اولین دستورالعمل متغیر X را از نوع Word با مقدار 2600 تعریف نموده، دومین دستورالعمل مقدار 00A2H را در ثبات AX قرار داده و دستورالعمل سوم مقدار BIC در سیستم 16 تایی را در ثبات AX قرار داده و نهایتاً آخرین دستورالعمل محتوی AX: DX یعنی 0B1C00A2 در سیستم 16 تایی را بر

2600 تقسیم نموده خارج قسمت را در AX و باقیمانده در ثبات DX قرار می دهد و مقدار X بدون تغییر یعنی مقدار 2600 باقی می ماند.  
 دستورالعمل IDIV مشابه دستورالعمل DIV می باشد با این تفاوت که عملوندها را بصورت علامتدار در نظر می گیرد. شکل کلی این دستورالعمل بصورت زیر می باشد.

IDIV    Opr

در مورد استفاده از دستورالعمل IDIV بایستی نکات زیر را در نظر داشت.  
 الف) عملوند opr بایستی از نوع بایت یا word باشد.  
 ب) عملوند opr نمی تواند ثابت باشد.  
 ج) عملوند opr بایستی از نوع ثبات یا متغیر باشد.  
 د) چنانچه opr از نوع بایت باشد محتوی ثبات AX بر مقدار opr تقسیم نموده خارج قسمت را در ثبات AL و باقیمانده را در ثبات AH قرار می دهد.  
 هـ) چنانچه opr از نوع word باشد محتوی ثبات DX:AX را بر opr تقسیم نموده و نتیجه تقسیم را در AX و باقیمانده را در ثبات DX قرار می دهد.  
 ز) دستورالعمل IDIV، هر دو عملوند را بصورت Signed (علامتدار) در نظر می گیرد.

مثال ۳۴-۴

```
MOV    BL, 0B4H
MOV    AX, 0400H
IDIV    BL
```

BL

10110100
----------

AX

0000010000000000
------------------

اولین دستورالعمل مقدار B4 در سیستم مبنای 16 را در ثبات BL قرار می‌دهد چون از دستورالعمل IDIV استفاده شده است عملوندها را بصورت علامت دار در نظر می‌گیرد. یعنی اگر MSB عملوند برابر با یک باشد آن را منفی تلقی می‌نماید بنابراین مقدار ثبات BL را بصورت زیر در نظر می‌گیرد.

$$\begin{array}{cccccccc} 1 & 0 & 1 & 1 & 0 & 1 & 0 & 0 \\ 128 & 64 & 32 & 16 & 8 & 4 & 2 & 1 \end{array}$$

$$128 + 32 + 16 + 4 = 180$$

$$180 - 256 = -76$$

دومین دستورالعمل مقدار 400H را در ثبات AX قرار می‌دهد، که مقدار آن برابر با 1024 می‌باشد. آخرین دستورالعمل مقدار 1024 را بر -76 تقسیم نموده، نتیجه تقسیم برابر با -13 می‌باشد که در ثبات AL قرار داده می‌شود و باقیمانده را که برابر با 36 می‌باشد در ثبات AH قرار می‌دهد و مقدار BL بدون تغییر باقی می‌ماند. مقادیر ثباتها پس از اجرای دستورالعملها عبارتند از :

AL
11110011
AH
00100100
BL
10110100

بایستی توجه داشت که دستورالعمل IDIV روی هیچ فلگی اثر ندارد و مقادیر فلگ‌های AF, CF, OF, PF, ZF, SF تعریف نشده می‌باشند.

مثال ۳۵-۴

```
MOV    AX, 2ACH
MOV    DX, 0B2H
MOV    BX, 004AH
IDIV   BX
```

اولین دستورالعمل مقدار 2AC در سیستم مبنای 16 را در ثبات AX و مقدار B2 در سیستم مبنای 16 را در ثبات DX قرار داده محتوی ثباتهای DX:AX یعنی 00B202AC در سیستم 16 مبنای را بر 004A در سیستم مبنای 16 تقسیم نموده نتیجه تقسیم را در AX و خارج قسمت را در DX قرار می‌دهد.

مثال ۳۶-۴

```
X      DB    0A2H
MOV    AX, 0502H
IDIV   X
```

اولین دستورالعمل مقدار A2 در سیستم 16 تائی یعنی 10100010 در سیستم دودویی را در متغیر X قرار می‌دهد.

متغیر X

10100010
----------

1	0	1	0	0	0	1	0
128	64	32	16	8	4	2	1

$$128 + 32 + 2 = 162$$

$$162 - 256 = -94$$

دستورالعمل دوّم مقدار 0502H را در ثبات AX قرار می‌دهد.

AX

0000010100000010
------------------

1	0	1	0	0	0	0	0	0	1	0
1024	512	256	128	64	32	16	8	4	2	1

$$1024 + 256 + 2 = 1282$$

آخرین دستورالعمل مقدار 1282 را بر 94- تقسیم نموده خارج قسمت که برابر با 13- می باشد را در ثبات AL و باقیمانده را که معادل 60 می باشد در ثبات AH قرار می دهد و مقدار X همان مقدار قبلی یعنی A2H را دارد.

متغیر X

10100010
AL
11110011
AH
00111100

#### ۸-۴- دستورالعملهای کاهش و افزایش

با استفاده از دستورالعمل DEC می توان یک واحد از مقدار عملوند کم نمود. شکل کلی دستورالعمل بصورت زیر می باشد.

DEC opr

نکات ذیل را بایستی در موقع استفاده از این دستورالعمل در نظر داشت.

الف) opr بایستی از نوع word یا بایت باشد.

ب) opr نمی تواند ثابت باشد.

ج) این دستورالعمل فقط روی فلگ های SF ، OF ، ZF ، AF ، PF اثر دارد.

مثال ۳۷-۴

```
MOV  AX, 3000
DEC  AX
```

دستورالعمل اول مقدار 3000 را در ثبات AX قرار می دهد. دستورالعمل دوم یک واحد از محتوی AX کم نموده نتیجه را در AX قرار می دهد.

قبل از اجرای DEC

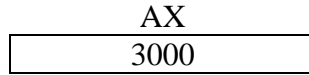

بعد از اجرای DEC

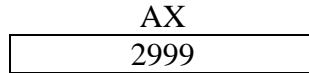

مثال ۳۸-۴

```

X      DB      130
LEA    BX, X
DEC    [BX]
    
```

اولین دستورالعمل مقدار 130 را در متغیر X قرار داده، دومین دستورالعمل آدرس متغیر X را در ثبات BX قرار می دهد. آنگاه محتوی محلی که بوسیله BX اشاره می شود را یکی کاهش می دهد.

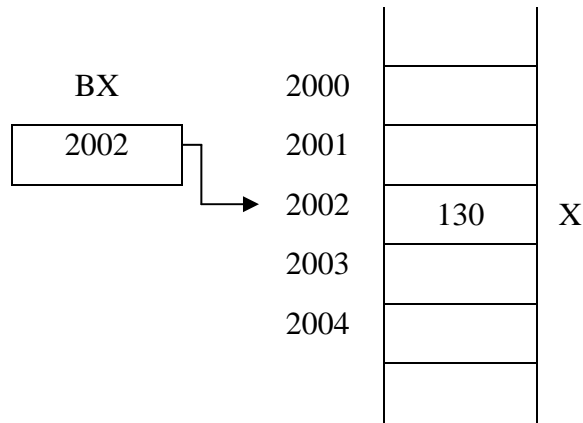



بعد از اجرای دستورالعمل DEC

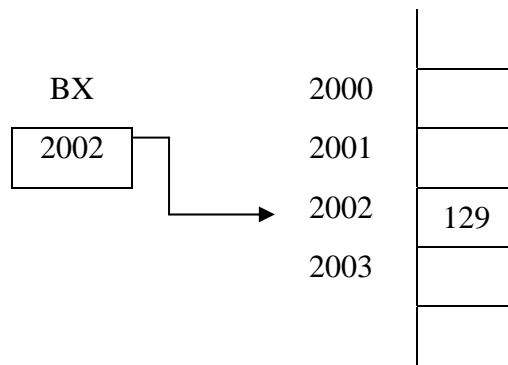

دستورالعمل INC باعث می‌شود که یک واحد به عملوند اضافه گردد. شکل

کل این دستورالعمل عبارتست از

INC Opr

در مورد استفاده از این دستورالعمل بایستی نکات ذیل را رعایت نمود.

الف) opr نمی‌تواند ثابت باشد.

ب) opr بایستی از نوع ثبات یا متغیر باشد.

ج) opr بایستی از نوع بایت یا word باشد.

د) این دستورالعمل روی فلگ‌های SF، OF، ZF، AF و PF اثر دارد.

مثال ۳۹-۴

```
MOV AL, 100
INC AL
```

مقدار AL را به 101 افزایش می‌دهد.

مثال ۴۰-۴

```
X DB 10,20,26,44,6
MOV SI, 2
MOV BX, OFFSET X
INC [BX][SI]
```

اولین دستورالعمل یک آرایه 5 عنصری از نوع بایت بنام X ایجاد می‌نماید. مقادیر عناصر آرایه عبارتند از بترتیب 6، 40، 26، 20، 10. دستورالعمل دوم مقدار 2 را در رجیستر SI قرار می‌دهد. دستورالعمل سوم آدرس متغیر X را در ثبات BX قرار می‌دهد. آخرین دستورالعمل یک واحد به محتوی خانه‌ای از حافظه که بوسیله محتوی BX+2 اشاره می‌کند اضافه می‌گرداند.

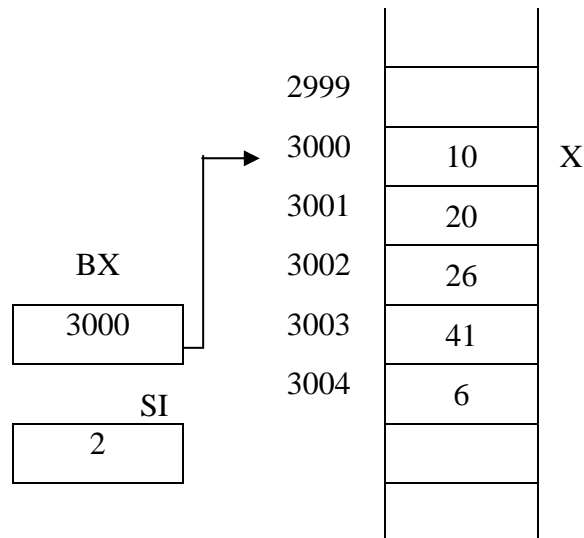

در حقیقت مقدار خانه حافظه با آدرس 3002 از 26 به 27 افزایش می‌یابد.

## ۹-۴- دستورالعمل محاسبه مکمل ۲

برای پیدا نمودن مکمل 2 یک مقدار، از دستورالعمل NEG استفاده می‌گردد. شکل کلی آن بصورت زیر می‌باشد.

NEG Opr

الف) مقدار مکمل 2 عملوند opr را محاسبه نموده در opr قرار می‌دهد.

ب) opr می‌تواند از نوع بایت یا word باشد.

ج) opr می تواند ثابت یا متغیر باشد.

د) opr ثابت نمی تواند باشد.

هـ) روی فلگ های SF ، OF ، CF ، ZF ، AF و PF اثر دارد.

مثال ۴۱-۴

```
MOV  AX, -100
NEG  AX
```

مقدار AX را به 100 تغییر می دهد.

```
      X   DB   ?
MOV   X, 26
NEG   X
```

مقدار X که از نوع بایت می باشد نهایتاً برابر با -26 می باشد.

در فصل نهم نحوه نوشتن برنامه و اجزای آن بیان گردیده است.

## مروری بر مطالب فصل

در این فصل دستورالعمل ADD برای جمع نمودن دو مقدار از نوع بایت یا word و دستورالعمل SUB برای تفریق کردن دو مقدار از نوع بایت یا word داده شد. شکل کلی آنها بصورت زیر می باشد.

```
ADD    dst , src
SUB    dst , src
```

لازم به ذکر است که این دو دستورالعمل روی فلگ‌های محاسباتی اثر می‌گذارند و هر دو عملوند نمی‌تواند ثابت یا متغیر باشند. از دستورالعملهای ADC و SBB بترتیب برای جمع و تفریق دو مقدار از نوع double word استفاده می‌گردد. فرق این دستورالعملها با دو دستورالعمل بالا فقط در استفاده از مقدار CF می‌باشد. برای ضرب دو مقدار بدون علامت از نوع بایت یا word از دستورالعمل MUL و برای ضرب دو مقدار با علامت از نوع بایت یا word از دستورالعمل IMUL استفاده می‌گردد. دستورالعملهای ضرب یک عملوندی می‌باشند و این عملوند ثابت نمی‌تواند باشد. عملوند دیگر از ثبات‌های AL یا AX استفاده می‌گردد. شکل کلی عبارتند از :

```
MUL   Opr
IMUL  Opr
```

بهمین ترتیب برای تقسیم دو مقدار از نوع بایت یا word از دستورالعملهای DIV و IDIV بر حسب آنکه عملوندها بدون علامت یا با علامت در نظر گرفته شدند استفاده می‌گردد. دستورالعملهای DEC و INC یک عملوندی بوده و عملوند نمی‌تواند ثابت باشد و باعث بترتیب کاهش یا افزایش یک واحد به عملوند می‌باشد. دستورالعمل NEG نیز یک عملوندی بوده باعث تغییر علامت عملوند می‌گردد.

## تمرین

- ۱- دستورالعمل ADD روی کدام فلگ اثر دارد؟
- ۲- دستورالعمل DEC روی کدام فلگ اثر ندارد؟
- ۳- در دستورالعمل IDIV مقادیر کدام فلگ تعریف نشده می‌باشد؟
- ۴- الگوریتمی را ارایه دهید که دو مقدار از نوع double word را در هم ضرب نماید.
- ۵- قطعه برنامه‌ای برای الگوریتم تمرین 4 ارایه کنید.
- ۶- دستورالعملهای لازم برای محاسبه مجموع ثباتهای AX, BX, CX و DX ارایه کنید.
- ۷- به چند طریق می‌توان مقدار ثبات AX را صفر نمود؟ دستورالعملهای لازم را ارایه کنید.
- ۸- دستورالعملها MUL بر چه فلگ‌هایی اثر ندارد؟
- ۹- قطعه برنامه‌ای بنویسید که مجموع عناصر آرایه 5 عنصری X از نوع word را محاسبه نماید.
- ۱۰- قطعه برنامه‌ای بنویسید که مجموع عناصر آرایه 5 عنصری X از نوع double word را محاسبه نماید.
- ۱۱- دستورالعمل معادل LEA مشخص کنید.
- ۱۲- دستورالعمل معادل INC BX مشخص کنید.
- ۱۳- قطعه برنامه زیر را به اسمبلی تبدیل نمائید.  

```
long int x,y,z,w;  
w=x+y-z+30;
```
- ۱۴- قطعه برنامه‌ای بنویسید که حاصلضرب مقادیر ثباتهای AL, BL, CL و DL را محاسبه نماید.
- ۱۵- قطعه برنامه زیر را به اسمبلی تبدیل نمائید.

VAR

```
X, Y, Z, W : 1 ..20 ;  
W := X + Y * Z - W + 100;
```

۱۶- قطعه برنامه‌ای بنویسید که حاصلضرب عناصر آرایه چهار عنصری X از نوع بایت را مشخص نماید؟ در صورتیکه با مشکلی روبرو شدید ذکر نمائید.

۱۷- قطعه برنامه معادل زیر به اسمبلی بدهید.

```
int x, y, z, w;  
w = x - y + z - 200;
```

۱۸- چنانچه بخواهیم محتوی AL را بیک word تبدیل نموده و نتیجه را در AX قرار دهیم محتوی AH چیست؟

۱۹- در مورد تمرین 18 چنانچه MSB ثبات AL برابر یک باشد محتوی AH چیست؟

۲۰- دستورالعمل لازم برای انجام محاسبه زیر را مشخص کنید.

```
int x,y,z,w;  
w = x/y * z-10;
```

# فصل پنجم

## انشعاب و تکرار

### هدف کلی

آشنائی با دستورالعملهای انشعاب و تکرار در زبان اسمبلی

### اهداف رفتاری

پس از مطالعه این فصل با مفاهیم و مطالب زیر آشنا می شوید.

۱- پرش غیر شرطی

۲- پرشهای شرطی

۳- مقایسه

۴- انواع دستورالعملهای تکرار

### ۱-۵- دستورالعمل پرش غیر شرطی

دستورالعمل پرش غیر شرطی در زبان اسمبلی JMP می باشد. این

دستورالعمل معادل دستورالعمل GOTO در سایر زبانهای برنامه نویسی می باشد.

شکل کلی این دستورالعمل بصورت زیر می باشد. این دستور روی هیچ فلگی اثر ندارد.

JMP      آدرس

مثال ۱-۵

JMP      LAB2

با اجرای این دستورالعمل کنترل به LAB2 منتقل می گردد. بایستی توجه داشت که کنترل بدون هیچ گونه قید و شرطی به LAB2 منتقل می گردد.

مثال ۲-۵

```
MOV  AL, 5
ADD  AL, BL
JMP  LAB1
MUL  BL
INC  BL
LAB1: SUB  CX, 2
      :
```

در قطعه برنامه فوق ابتدا مقدار 5 در ثبات AL قرار می گیرد، سپس مقدار BL به آن اضافه گردید. آنگاه کنترل به LAB1 منتقل می گردد و دستورالعمل SUB به بعد اجرا می گردد. بایستی توجه داشت که دو دستور MUL و INC اجرا نمی شوند.

## ۲-۵- دستورالعملهای پرش شرطی

دستورالعملهای پرش شرطی وقتی اجرا می گردد که در برنامه شرطی برقرار گردد. شکل کلی این دستورالعملها بصورت زیر می باشد.



JX            آدرس

که X یک رشته یک تا سه کارکنتری می باشد.

مثال ۳-۵

JZ            LAB2

در صورتیکه مقدار ZF برابر با یک باشد کنترل به LAB2 در برنامه منتقل می گردد.

مثال ۴-۵

JS            LAB5

در صورتیکه مقدار SF برابر با یک باشد کنترل به LAB5 در برنامه منتقل می گردد.

مثال ۵-۵

JNO          LAB20

چنانچه مقدار OF برابر با صفر باشد کنترل به LAB20 در برنامه منتقل می گردد. از این دستورالعمل معمولاً پس از اجرای عملیات ریاضی استفاده می شود.

مثال ۶-۵

```
MOV AX, -100
ADD AX, BX
SUB AX, CX
JNZ LABNEXT
:
LABNEXT: MOV CX,10
:
```

در قطعه برنامه بالا ابتدا مقدار 100- در ثبات AX قرار داده می شود و سپس مقدار BX به آن افزوده می گردد و سپس مقدار CX از آن کسر می گردد. حال چنانچه نتیجه محاسبه یعنی مقدار AX مخالف صفر باشد کنترل به آدرس LABNEXT در برنامه منتقل می گردد.

جدول ذیل انواع دستورالعمل های پرش شرطی را نشان می دهد.

جدول ۱-۵

عمل	نام دستورالعمل	نام دیگر دستورالعمل	شرط تست
انشعاب روی صفر	JZ	JE	ZF=1
انشعاب روی مخالف صفر	JNZ	JNE	ZF=0
انشعاب روی علامت منفی	JS		SF=1
انشعاب روی علامت غیر منفی	JNS		SF=0
انشعاب روی سرریزی	JO		OF=1
انشعاب روی عدم سرریزی	JNO		OF=0
انشعاب روی ایجاد بیت توازن	JP	JPE	PF=1
انشعاب روی عدم ایجاد بیت توازن	JNP	JPO	PF=0
انشعاب روی ایجاد بیت نقلی	JC		CF=1
انشعاب روی عدم ایجاد بیت نقلی	JNC		CF=0

در جدول بالا حروف مخفف کلمات زیر می باشند.

Z	ZERO	
S	SIGN	
N	NOT	
P	PARITY	
O	OVERFLOW	
O	ODD	در JPO
E	EQUAL	
J	JUMP	
E	EVEN	در JPE
C	CARRY	

بایستی توجه داشت که دستورالعملهای پرش در حقیقت نقش دستورالعمل IF در سایر زبانهای برنامه‌نویسی را دارد.

#### مثال ۷-۵

```
TOT DW ?
MOV TOT, 0
MOV CX, 10
BEGIN: ADD TOT, CX
DEC CX
JNZ BEGIN
```

در قطعه برنامه بالا متغیر TOT از نوع word تعریف گردیده و مقدار آن برابر با صفر قرار داده شده است. مقدار اولیه CX نیز برابر با 10 می‌باشد. قطعه برنامه نقش یک حلقه تکرار دارد که مقادیر 1 تا 10 را با هم جمع می‌نماید یعنی تا مادامیکه مقدار CX مخالف صفر می‌باشد، مقدار CX با TOT جمع می‌گردد و یک واحد از CX کم می‌گردد.

### مثال ۸-۵

```
X DW ?
MOV AX ,X
SUB AX, 100
NEG AX
JNS ACT2
:
ACT2 : ADD BX , AX
:
```

مقدار X در ثبات AX قرار داده شده آنگاه 100 واحد کاهش داده شده سپس مقدار AX در منفی یک ضرب شده حال چنانچه مقدار AX منفی نباشد کنترل به ACT2 منتقل می گردد. در غیر اینصورت اجرای دستورات عملهای بعدی ادامه می یابد.

### ۳-۵- دستورات عمل مقایسه

دستورات عمل مقایسه در زبان اسمبلی CMP می باشد. شکل کلی دستورات عمل

بصورت زیر می باشد.

CMP opr1 , opr2

الف) opr1 و opr2 هر دو از نوع بایت یا word می باشند. این دستورات عمل مقادیر عملوندها را تغییر نمی دهد.

ب) opr1 و opr2 می توانند هر دو ثبات باشند.

ج) opr1 و opr2 هر دو نمی توانند متغیر باشند.

د) opr1 و opr2 هر دو نمی توانند ثابت باشند.

هـ) دستورات عمل CMP مانند دستورات عمل SUB عمل می کند، با این تفاوت که نتیجه درجائی ذخیره نمی گردد بلکه مقادیر فلگها را تغییر می دهد.

ز) این دستورات عمل روی فلگهای AF ، OF ، SF ، PF ، ZF ، SF اثر دارد.

مثال ۹-۵

CMP AX, BX

این دستورالعمل دو مقدار AX, BX را با هم مقایسه می‌نماید. در حقیقت مقدار BX را از AX کم نموده و برحسب نتیجه بدست آمده مقادیر فلگها را تعیین می‌نماید.

مثال ۱۰-۵

CMP AL, 10  
JZ LAB2

مقدار AL را با 10 مقایسه نموده در صورتیکه برابر باشند کنترل به LAB2 منتقل می‌گردد.

تعدادی دستورالعمل‌های پرش شرطی وجود دارند که با دستورالعمل CMP استفاده می‌گردند. دستورالعملهای پرش زیر وقتی استفاده می‌گردند که عملوندها بصورت بدون علامت (Unsigned) در نظر گرفته شوند.

جدول ۲-۵

نام	نامهای دیگر	شرط	فلگها
JB	JNAE, JC	$Opr\ 1 < Opr2$	$CF = 1$
JNB	JAE, JNC	$Opr\ 1 \geq Opr2$	$CF = 0$
JBE	JNA	$Opr\ 1 \leq Opr2$	$CF \vee ZF = 1$
JNBE	JA	$Opr\ 1 > Opr2$	$CF \vee ZF = 0$

دستورالعملهای پرش زیر وقتی استفاده می‌شوند که عملوندها بصورت علامتدار (Signed) در نظر گرفته شوند.

جدول ۳-۵

نام	نامهای دیگر	شرط	فلگها
JL	JNGE	$Opr1 < Opr\ 2$	$SF \oplus OF = 1$
JNL	JGE	$Opr\ 1 \geq Opr2$	$SF \oplus OF = 0$
JLE	JNG	$Opr1 \leq Opr2$	$(SF \oplus OF) \vee ZF = 1$
JNLE	JG	$Opr1 > Opr2$	$(SF \oplus OF) \vee ZF = 0$

حروف مخفف کلمات ذیل می باشند.

B	Below
A	Above
G	Greater than
E	Equal to
L	Less than
C	Carry
N	Not

مقصود از علامت V عملگر OR و مقصود از علامت  $\oplus$  عملگر Exclusive OR می باشد.

MOV AX, [BX]

CMP AX, [DI] ; مقدار اول در AX با مقدار دوم مقایسه می شود

JBE DONE ; آیا مقدار اول کمتر یا مساوی مقدار دوم می باشد؟

XCHG AX, [DI] ; در غیر اینصورت مبادله مقادیر

MOV [BX], AX

DONE:

:

در قطعه برنامه بالا دو مقدار از حافظه که بوسیله ثباتهای BX و DI مشخص می شوند را بترتیب صعودی مرتب می نماید.

مثال ۱۱-۵

```
CMP    AL , 10 ;  
JAE    LAB1  
:  
LAB1: JA    LAB 2  
:  
LAB2:  
:
```

اگر محتوی AL بزرگتر از 10 باشد کنترل به LAB2، اگر محتوی AL مساوی 10 باشد کنترل به LAB1 در غیر اینصورت کنترل به دستورالعمل بعد از دستورالعمل JAE منتقل می‌گردد.

```
CMP    AL , BL  
JE     ZERO
```

کنترل به آدرس ZERO منتقل می‌گردد اگر مقادیر AL و BL مساوی می‌باشند.

مثال ۱۲-۵

```
MOV    AX , -100  
CMP    BX , AX  
JG     LAB2
```

عملوندهای CMP علامت دار در نظر گرفته می‌شوند.

### مثال ۵-۱۳

```
MOV  AX , 100
CMP  BX, AX
JA   LAB2
```

عملوندهای CMP بدون علامت در نظر گرفته می شوند.

### ۵-۴- دستورالعملهای تکرار

هر وقت بخواهیم تعدادی دستورالعمل بصورت مکرر اجرا گردد از دستورالعملهای تکرار بایستی استفاده نمائیم. دستورالعمل تکرار در زبان اسمبلی LOOP می باشد که شکل کلی آن بصورت زیر می باشد.

```
LOOP  آدرس
```

هر وقت کنترل بدستور LOOP میرسد ابتدا مقدار ثبات CX یک واحد کاهش یافته سپس محتوی ثبات CX با صفر مقایسه می گردد و در صورتیکه محتوی ثبات CX مخالف صفر باشد کنترل به آدرس داده شده منتقل می گردد. تعداد دفعات تکرار عملاً بایستی در ثبات CX قرار داد. دستورالعمل LOOP روی هیچ فلگی اثر ندارد.

### مثال ۵-۱۴

```
MOV  CX , 10
LABI:
    :
LOOP LABI
```

این قطعه برنامه معادل برنامه پاسکال زیر می باشد یعنی دامنه تکرار ده بار اجرا می گردد.



```

FOR I:=1 TO 10 DO
  BEGIN
    :
  END ;

```

قطعه برنامه زیر مجموع عناصر آرایه X که از نوع Word و N عنصری می باشد را محاسبه نموده نتیجه را در متغیر TOTAL قرار می دهد.

```

N      DW      ?
TOTAL  DW      ?
X      DW      مقادیر عناصر آرایه
MOV    CX, N
MOV    AX, 0 ;   مجموع برابر با صفر
MOV    SI, AX ;  برابر با صفر SI
START_LOOP: ADD AX,X [SI]; جمع عناصر
          ADD  SI, 2
          LOOP START_LOOP
          MOV  TOTAL, AX

```

قطعه برنامه زیر آرایه N عنصری A از نوع word را بصورت صعودی

بروش حسابی مرتب می نماید.

```

Bubble ; Sort
N      DW      ?
MOV    CX , N
DEC    CX
LOOP 1: MOV    DI , CX
        MOV    BX , 0
LOOP2: MOV    AX , A[BX]
        CMP    AX , A[BX+2]
        JGE    CONTINUE
        XCHG   AX , A[BX+2]
        MOV    A [BX] , AX
CONTINUE: ADD   BX,2
        LOOP   LOOP2
        MOV    CX , DI
        LOOP   LOOP1

```

شکل دیگر دستور تکرار بصورت زیر می باشد.

```

LOOPNE   آدرس
        یا
LOOPNZ   آدرس

```

کار دستورالعمل LOOPNE یا LOOPNZ مانند دستورالعمل LOOP می باشد با این تفاوت که شرط تکرار آن است که مقدار CX مخالف صفر و مقدار ZF برابر با صفر باشد. این دستورالعمل روی هیچ فلگی اثر ندارد.

```

ARR      DB
          N      DW
MOV      CX , N
MOV      SI , -1
MOV      AL, 20H; ASCII code for blank
NEXT:    INC      SI
          CMP      AL, ARR[SI]; test for blank
LOOPNE   NEXT
          JNZ      NOT_FOUND

```

قطعه برنامه بالا رشته داده شده N عنصری ARR از نوع بایت را جستجو می‌نماید که آیا کارکتر blank یا فاصله در رشته وجود دارد یا خیر؟ توجه داشته باشید که دستور تکرار بالا وقتی متوقف می‌شود که عناصر رشته همه مورد بررسی قرار گرفته باشند یا به کارکتر فاصله رسیده باشیم. شکل دیگر دستورالعمل تکرار بصورت زیر می‌باشد.

```

LOOPE    آدرس
          یا
LOOPZ    آدرس

```

دستورالعمل LOOPE یا LOOPZ مانند دستورالعمل LOOP عمل می‌نماید با این تفاوت که شرط تکرار آن است که مقدار CX مخالف صفر و مقدار ZF برابر با یک باشد. این دستورالعمل روی هیچ فلگی اثر ندارد.

```

; BX = offset of the starting address
; DX = offset of the ending address
; BX = offset of nonzero (if found)
; BX = DI (if not found)

```

```

SUB    DI , BX
INC    DI ; تعداد بایت = (DI)-(BX)+1
MOV    CX , DI
DEC    BX
NEXT:  INC    BX ; point to next location
        CMP    BYTE PTR [BX], 0 ; Compare it to zero
        LOOPE  NEXT ; go compare next byte
        JNZ    NZ _ FOUND; Nonzero byte found?
        :      ; NO.
NZ_FOUND:
        :      ; Yes.

```

برنامه فوق یک بلوک از حافظه که آدرس شروع آن توسط ثبات BX و آدرس انتهای آن توسط ثبات DI مشخص شده را بایت به بایت جستجو نموده برای یافتن عنصری که مخالف صفر باشد.

شکل دیگر دستور تکرار بصورت زیر می باشد.

JCXZ            آدرس

در حقیقت این دستورالعمل یک نوع دستورالعمل پرش می باشد که براساس فلگها عمل نمی کند بلکه براساس محتوی ثبات CX عمل می کند. چنانچه محتوی CX مساوی صفر باشد کنترل به آدرس داده شده منتقل می شود. این دستورالعمل روی هیچ فلگی اثر ندارد. نهایتاً جدول ذیل را داریم.

جدول ۴-۵

عمل	نام	نام دیگر	شرط تکرار
<b>LOOP</b>	<b>LOOP</b>		<b>CX &lt; &gt; 0</b>
LOOP While equal or zero	LOOPE	LOOPZ	CX < > 0 and ZF=1
LOOP while not equal or nonzero	LOOPNE	LOOPNZ	CX < > 0 and ZF=0
Branch on CX	JCXZ		CX=0

## مروری بر مطالب فصل

در این فصل دستورالعملهای پرسش تشریح گردیده این دستورالعملها بر اساس فلگها عمل می نمایند. ضمناً دستورالعملهای تکرار نیز مطرح گردیده است که در دستورالعملها تکرار تعداد دفعات تکرار در ثبات CX قرار می گیرد. دستورالعمل مقایسه CMP می باشد که مانند دستورالعمل SUB عمل نموده ولی نتیجه در جایی ذخیره نمی گردد بلکه روی فلگها اثر می گذارد.

## ☞ تمرین

- ۱- دستورالعمل CMP مشابه کدام دستورالعمل می باشد؟
- ۲- آیا استفاده از دستورالعمل  $CMP X, Y$  مجاز می باشد؟
- ۳- دستورالعمل JNA چه موقعی استفاده می شود؟
- ۴- دستورالعمل JLE چه موقعی مورد استفاده قرار می گیرد؟
- ۵- تفاوت دستورالعمل LOOP با LOOPZ چیست؟
- ۶- اگر در ابتدا محتوی CX را برابر با صفر قرار دهیم. حلقه تکرار چند بار اجرا می گردد؟
- ۷- دستورالعملهای اسمبلی معادل قطعه برنامه پاسکال زیر بدهید.  
 $S := 0;$   
FOR I:=1 TO N DO  
     $S := S+I;$
- ۸- قطعه برنامه ای به زبان اسمبلی معادل قطعه برنامه زیر بدهید.

```

X: ARRAY [1..10] OF INTEGER;
S, I: INTEGER;

S:= 0 ;

I := 1 ;

WHILE I <= 10 DO
BEGIN

S:=S +X [I];
I :=I + 1 ;

END ;

```

۹-قطعه برنامه‌ای بنویسید که یک آرایه N عنصری از نوع بایت را در نظر بگیرد، تعداد عناصر مثبت آنرا مشخص نماید در متغیر TED قرار دهد.

۱۰-آیا می‌توان قطعه برنامه‌ای نوشت که N مقدار را بروش مرتب سازی درجی بصورت صعودی مرتب نماید؟

۱۱-یک قطعه برنامه بدهید که آرایه N عنصری X از نوع بایت را از نظر مکانی وارون نماید.

۱۲-قطعه برنامه‌ای بدهید که آرایه N عنصری X از نوع word را در نظر گرفته عناصر مخالف صفر آنرا در آرایه دیگری بنام Y قرار دهد (در صورت لزوم انتهای آرایه Y خالی بماند).

۱۳-قطعه برنامه‌ای بنویسید که مقدار صحیح و مثبت N را در نظر گرفته فاکتوریل آنرا مشخص نماید.

۱۴-قطعه برنامه‌ای بنویسید که آرایه N عنصری X از نوع word را در نظر گرفته کوچکترین عنصر آرایه را مشخص نماید.

۱۵-قطعه برنامه‌ای بنویسید که آرایه N عنصری X از نوع double word را در نظر گرفته کوچکترین عنصر آرایه را مشخص نماید.

۱۶-قطعه برنامه‌ای بنویسید که آرایه N عنصری X از نوع word را در نظر گرفته اندیس بزرگترین عنصر آرایه را مشخص نماید.

۱۷-قطعه برنامه‌ای بنویسید که مجموع زیر را محاسبه نماید.

$$1 + 2^2 + 3^2 + 4^2 + \dots + N^2$$

۱۸-قطعه برنامه‌ای بنویسید که مشخص نماید آیا عدد N اول می‌باشد یا خیر؟

۱۹-قطعه برنامه‌ای بنویسید که مشخص نماید آیا عدد N کامل می‌باشد یا خیر؟

۲۰-قطعه برنامه‌ای بنویسید که مقدار N از نوع بایت را گرفته  $N^X$  را محاسبه نماید.

۲۱-قطعه برنامه‌ای بنویسید که آرایه N عنصری X از نوع word را گرفته میانه آنرا مشخص نمود در MID قرار دهد.



# فصل ششم

## عملیات بیتی

### هدف کلی

آشنائی با عملیات روی بیت‌ها.

### اهداف رفتاری

پس از مطالعه این فصل با مطالب زیر آشنا خواهید شد.

۱- عملیات منطقی و عملگرهای وابسته

۲- عملیات شیفت بیت‌ها

۳- عملیات چرخش بیت‌ها

۴- عملیات مربوط به فلگ‌ها

۵- تبدیل حروف کوچک به بزرگ و بالعکس.

## ۶-۱- عملیات منطقی

از دستورالعملهای منطقی برای انجام عملیات منطقی استفاده می‌شود. این دستورالعملها بصورت بیتی روی عملوندها عمل می‌نماید. عملیات منطقی عبارتند از NOT، AND، OR، XOR و TEST.

### ۶-۱-۱- دستورالعمل NOT

شکل کلی دستورالعمل NOT بصورت زیر می‌باشد.

NOT opr

الف) opr می‌تواند از نوع word یا بایت باشد.

ب) opr می‌تواند متغیر یا ثابت باشد.

ج) این دستورالعمل بیت‌های opr را از 0 به 1 و از 1 به 0 تبدیل می‌نماید. بعبارت دیگر مکمل 1 عملوند را می‌دهد.

د) دستورالعمل NOT روی هیچ فلگی اثر ندارد.

مثال ۶-۱

```
MOV DL, 8AH
NOT DL
```

قبل از اجرای دستور NOT

DL

10001010
----------

بعد از اجرای دستور NOT

DL

01110101
----------

بنابراین محتوی ثابت DL به 75H تغییر می‌نماید.

## ۶-۱-۲- دستورالعمل AND

شکل کلی دستورالعمل AND بصورت زیر می باشد.

AND dst , src

- الف) عملوندهای src و dst هر دو از نوع بایت یا word می باشند.
- ب) عملوندهای src و dst هر دو متغیر یا هر دو ثابت نمی توانند باشند.
- ج) وقتی عملوند src ثابت باشد عملوند dst بایستی از نوع ثبات یا متغیر باشد.
- د) بیت های dst و src نظیر به نظیر مطابق جدول ذیل and می شوند و نتیجه در dst قرار می گیرد.

جدول ۶-۱

بیت اول	بیت دوم	بیت دوم and بیت اول
0	0	0
0	1	0
1	0	0
1	1	1

### مثال ۶-۲

```
MOV AL , 5BH
MOV DH, 4DH
AND AL, DH
```

مقادیر ثباتها قبل از اجرای دستورالعمل AND عبارتست از:

AL 

01011011
----------

DH 

01001101
----------

مقادیر ثباتها پس از اجرای دستورالعمل AND عبارتند از:

DH 

01001101
----------

 بدون تغییر

AL 

01001001
----------

 نتیجه

### ۳-۱-۶- دستورالعمل OR

شکل کلی دستورالعمل OR بصورت زیر می باشد.

OR dst , src

الف) عملوندهای dst و src از نوع بایت یا word می باشند.

ب) عملوندهای dst و src هر دو متغیر یا هر دو ثابت نمی توانند باشند.

ج) وقتی عملوند src ثابت باشد عملوند dst بایستی از نوع متغیر یا ثابت باشد.

د) بیت های dst و src نظیر به نظیر مطابق جدول ذیل or می شود و نتیجه در dst قرار می گیرد.

جدول ۶-۲

بیت اول	بیت دوم	بیت دوم or بیت اول
0	0	0
0	1	1
1	0	1
1	1	1

### مثال ۶-۳

```
MOV BL , 0A5H
MOV AL, 2AH
OR AL , BL
```

مقادیر ثابت ها قبل از اجرای دستورالعمل OR

BL 

10100101
----------

AL 

00101010
----------

مقادیر ثباتها بعد از اجرای دستورالعمل OR

BL 

10100101
----------

AL 

10101111
----------

#### ۴-۱-۶- دستورالعمل XOR

شکل کلی دستورالعمل XOR بصورت زیر می باشد.

XOR dst , src

الف) src و dst هر دو از نوع بایت یا word می باشند.

ب) src و dst هر دو متغیر یا ثابت نمی تواند باشند.

ج) بیت های src و dst نظیر به نظیر با استفاده از جدول ذیل xor گردیده نتیجه در

dst قرار می گیرد و مقدار src بدون تغییر باقی می ماند.

#### جدول ۳-۶

بیت اول	بیت دوم	بیت دوم XOR بیت اول
0	0	0
0	1	1
1	0	1
1	1	0

مثال ۴-۶

```
MOV CL, 2DH
MOV AL, 0C2H
XOR AL, CL
```

مقادیر ثباتها قبل از اجرای دستورالعمل XOR

AL 

11000010
----------

CL 

00111101
----------

مقادیر ثباتها بعد از اجرای دستورالعمل XOR

CL 

0011 1101
-----------

AL 

1111 1111
-----------

۵-۱-۶- دستورالعمل TEST

شکل کلی دستورالعمل TEST بصورت زیر می باشد:

```
TEST opr1, opr2
```

الف) opr1 و opr2 هر دو از نوع بایت یا word می باشد.

ب) opr1 و opr2 هر دو ثابت یا هر دو متغیر نمی توانند باشند.

ج) این دستورالعمل مانند دستورالعمل AND عمل می نماید ولی نتیجه را در جایی

ذخیره نمی کند یعنی دو عملوند بدون تغییر باقی می ماند و فقط مقادیر فلگ‌ها را

تغییر می دهد.

مثال ۶-۵

```
MOV AL, 25
MOV DH, 0E4H
TEST AL, DH
```

مقادیر ثباتها قبل از اجرای دستورالعمل TEST

AL 

00011001
----------

DH 

11100100
----------

مقادیر ثباتها پس از اجرای دستورالعمل TEST

AL 

00011001
----------

DH 

11100100
----------

بایستی توجه کرد که دستورالعمل TEST باعث می شود که مقدار ZF برابر

با یک گردد.

مثال ۶-۶

```
MOV AL, 0ABH
NOT AL
TEST AL, 10100101B
JZ YES
:
```

YES:

:

قطعه برنامه فوق مشخص می نماید که آیا مقادیر بیت های 7، 5، 2 و 0 ثبات

AL برابر با یک می باشد یا خیر؟ مقدار 10100101B عملاً MASK می باشد که

در بیت‌هایی که می‌خواهیم برای یک بودن تست شود مقدار یک و در سایر بیت‌ها مقدار صفر را قرار می‌دهیم.

AL 

10101011
----------

پس از اجرای دستور NOT

AL 

01010100
----------

MASK 

10100101
----------

در این مثال پس از اجرای دستورالعمل TEST مقدار ثبات AL بدون تغییر باقی ماند و فقط مقدار فلگ ZF برابر با یک می‌شود.

مثال ۶-۷

```
OR    DL, 00000101B
XOR   DL, 01000010B
AND   DL, 11100111B
MOV   AL, DL
NOT   AL
TEST  AL, 10000010B
JZ    EXIT
:
EXIT:
:
```

قطعه برنامه فوق ابتدا بیت‌های شماره 0 و 2 ثبات DL را یک می‌کند و بیت‌های شماره 4 و 3 را به صفر تبدیل می‌کند و بیت‌های شماره 1 و 6 را مکمل می‌نماید در ضمن چنانچه بیت‌های شماره 7 و 1 برابر با یک باشند کنترل به EXIT منتقل می‌نماید.



مثال ۸-۶

قطعه برنامه زیر بیت‌های شماره فرد ثبات AL را مکمل می‌نماید. یعنی 1 به 0 و 0 به 1 تبدیل می‌نماید.

```
MOV AL, 0C7H
MOV MASK, 10101010B
XOR AL, MASK
```

AL 

11000111
----------

MASK 

10101010
----------

پس از اجرای دستورالعمل XOR مقادیر AL و MASK عبارتند از:

AL 

01101101
----------

MASK 

10101010
----------

مثال ۹-۶

قطعه برنامه زیر بیت‌های شماره زوج ثبات AL را به یک تبدیل می‌نماید.

```
MOV AL, 0A6H
MOV MASK, 55H
OR AL, MASK
```

AL 

10100110
----------

MASK 

01010101
----------

پس از اجرای دستورالعمل OR

AL	11110111
MASK	01010101

مثال ۱۰-۶

قطعه برنامه زیر بیت‌های شماره فرد AL را به صفر تبدیل می‌نماید.

```
MOV AL, 0C7H
MOV MASK, 55H
AND AL, MASK
```

AL	11000111
MASK	01010101

پس از اجرای دستورالعمل AND

AL	01000101
MASK	01010101

در قطعه برنامه زیر اگر بیت‌های شماره 1 و 14 یا بیت‌های شماره 9 و 7 ثبات AX برابر با یک باشند کنترل به 1 TASK و اگر بیت 3 یا 4 برابر با یک باشند کنترل به 2 TASK در غیر اینصورت کنترل به 3 TASK منتقل می‌گردد.

NOT	AX
TEST	AX, 4002H
JZ	TASK1
TEST	AX, 280H
JZ	TASK1
NOT	AX
TEST	AX, 18H
JNZ	TASK2
TASK3:	:
TASK1:	:
TASK2:	:

## ۶-۲- عملیات شیفت

عملیات شیفت باعث تغییر مکان بیت‌های یک بایت یا یک word بطرف چپ یا راست می‌شود. دستورالعمل‌های متعددی برای این کار مورد استفاده قرار می‌گیرند که عبارتند از:

Shift	Logical Left	SHL
Shift	Logical Right	SHR
Shift	Arithmetic Left	SAL
Shift	Arithmetic Right	SAR

### ۶-۲-۱- دستورالعمل SHL

شکل کلی دستورالعمل SHL بصورت زیر می‌باشد.

SHL opr , cnt

الف) cnt تعداد بیت‌هایی می‌باشد که بطرف چپ شیفت داده می‌شود. در صورتیکه cnt مخالف یک باشد از ثبات CL استفاده می‌نمائیم.

ب) opr می تواند از نوع بایت یا word باشد.

ج) opr می تواند متغیر یا ثابت باشد.

د) opr ثابت نمی تواند باشد.

هـ) روی فلگهای OF، SF، ZF، PF و CF اثر دارد.

ز) بیت های opr را با اندازه cnt بیت بطرف چپ شیفت می دهد و از طرف راست با صفر پر می شود.

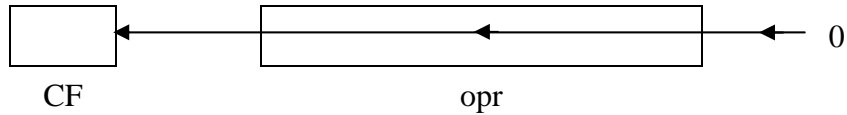

مثال ۱۱-۶

```
SHL AX, CL
SHL BL, CL
SHL AL, 1
```

```
STC
MOV CL, 3
MOV DL, 8DH
SHL DL, CL
```

دستورالعمل STC مقدار فلگ CF را به یک تبدیل می نماید.

قبل از اجرای دستورالعمل SHL

CL	0000011	CF	1
DL	10001101		

بعد از اجرای دستورالعمل SHL

CL

DL

CF

### ۶-۲-۲- دستورالعمل SHR

شکل کلی دستورالعمل SHR بصورت زیر می باشد.

SHR opr, cnt

الف) opr می تواند از نوع بایت یا word باشد.

ب) opr می تواند متغیر یا ثابت باشد. ولی ثابت نمی تواند باشد.

ج) روی فلگهای CF، ZF، PF اثر دارد.

د) اگر مقدار cnt برابر با یک باشد خودش را می نویسم در غیر اینصورت از ثبات CL استفاده می نمائیم.

هـ) بیت های opr را با اندازه cnt بیت بطرف راست شیفت داده و از طرف چپ با صفر پر می نمائیم.

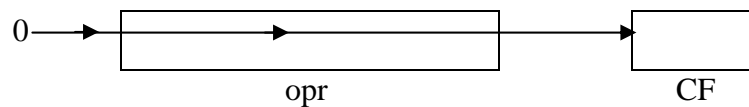

مثال ۶-۱۲

```
SHR DL, 1  
SHR AL, CL
```

مثال ۶-۱۳

```
STC
MOV CL, 3
MOV DL, 8DH
SHR DL, CL
```

محتوی ثبات DL را سه بیت بطرف راست شیفت می دهد.

CL

DL

CF

مقادیر پس از اجرای دستورالعمل SHR عبارتند از

CL

DL

CF

۶-۲-۳- دستورالعمل SAL

شکل کلی دستورالعمل SAL بصورت زیر می باشد.

```
SAL opr, cnt
```

الف) opr می تواند از نوع بایت یا word باشد.

ب) cnt اگر یک باشد مقدار یک را می نویسم در غیر اینصورت از ثبات CL استفاده می نمائیم.

ج) opr ثابت نمی تواند باشد.

د) روی فلگهای OF، SF، ZF، PF و CF اثر دارد.

هـ) بیت های opr را باندازه cnt بیت بطرف چپ شیفت می دهد و از طرف راست با صفر پر می شود.

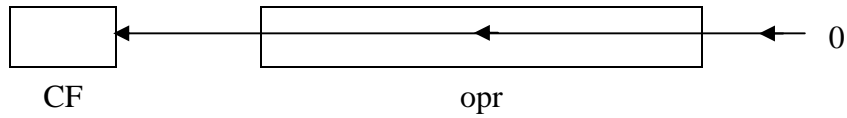

مثال ۶-۱۴

```
SAL DL, 1
SAL AL, CL
SAL [BX], CL
SAL ARR [SI], CL
```

مثال ۶-۱۵

```
STC
MOV CL, 3
MOV DL, 8DH
SAL DL, CL
```

قبل از اجرای دستورالعمل SAL

CL	00000011
DL	10001101
CF	1

بعد از اجرای دستورالعمل SAL

CL	00000011
DL	01101000
CF	0

#### ۴-۲-۶- دستور العمل SAR

شکل کلی دستور العمل SAR بصورت زیر می باشد.

SAR opr , cnt

الف) opr می تواند از نوع ثبات یا متغیر باشد.

ب) opr نمی تواند ثابت باشد.

ج) opr می تواند از نوع بایت یا word باشد.

د) cnt اگر معادل یک باشد مقدار 1 در غیر این صورت از ثبات CL استفاده می نمایم.

هـ) بیت های opr را باندازه cnt بیت بطرف راست شیفت داده و از سمت چپ با MSB پر می نماید.

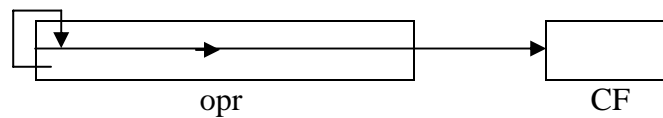

مثال ۱۶-۶

```
SAR DL, 1
SAR AX, CL
SAR [BX], CL
```

مثال ۱۷-۶

```
MOV CL, 3
STC
MOV DL, 8DH
SAR DL, CL
```



مقادیر قبل از اجرای دستورالعمل SAR

CL

DL

CF

مقادیر بعد از اجرای دستورالعمل SAR

CL

DL

CF

### ۶-۳- عملیات چرخش (Rotate)

عملیات چرخش باعث دور زدن بیت‌های یک بایت یا word می‌شوند. عبارت دیگر مانند دستورالعمل‌های شیفت باعث خارج شدن بیت‌ها از بایت یا word نمی‌شود. دستورالعمل‌های چرخش عبارتند از:

Rotate Left	ROL
Rotate Right	ROR
Rotate Left through Carry	RCL
Rotate Right through Carry	RCR

#### ۶-۳-۱- دستورالعمل ROL

شکل کلی دستورالعمل ROL بصورت زیر می‌باشد.

ROL opr , cnt

الف) opr می‌بایستی از نوع بایت یا word باشد.

ب) opr می‌بایستی متغیر یا ثابت باشد.

ج) اگر مقدار cnt برابر با یک باشد عدد 1 را می‌نویسم در غیر اینصورت

از ثابت CL استفاده می‌کنیم.

د) روی فلگ CF اثر دارد.

هـ) این دستورالعمل باندازه cnt بیت از سمت چپ چرخش می‌دهد.

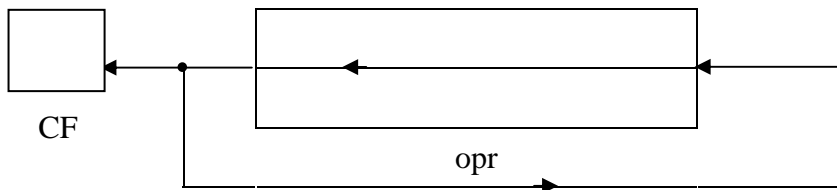

مثال ۶-۱۸

```
ROL DL, CL
ROL BX, 1
ROL [BX], CL
```

مثال ۶-۱۹

```
MOV CL, 3
MOV DL, 8DH
STC
ROL DL, CL
```

مقادیر قبل از اجرای دستورالعمل ROL

CL	00000011
DL	10001101
CF	1

مقادیر بعد از اجرای دستورالعمل ROL

CL

DL

CF

### ۲-۳-۶- دستورالعمل ROR

شکل کلی دستورالعمل ROR بصورت زیر می باشد:

ROR opr , cnt

الف) opr از نوع بایت یا word می باشد.

ب) opr می بایستی از نوع متغیر یا ثابت باشد. opr ثابت نمی تواند باشد.

ج) cnt اگر معادل یک باشد عدد 1 را می نویسم در غیر اینصورت از ثابت CL استفاده می نمایم.

د) روی فلگ CF اثر دارد.

هـ) باندازه cnt بیت بطرف راست چرخش می دهد.

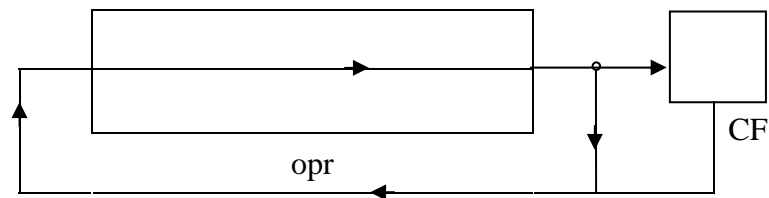

مثال ۶-۲۰

```
ROR DL, 1
ROR BX, CL
ROR AL, CL
ROR X[DI], CL
```

مثال ۶-۲۱

```
MOV CL, 3
STC
MOV DL, 8DH
ROR DL, CL
```

مقادیر قبل از اجرای دستورالعمل ROR

CL	<input type="text" value="00000011"/>
DL	<input type="text" value="10001101"/>
CF	<input type="text" value="1"/>

مقادیر بعد از اجرای دستورالعمل ROR

CL	<input type="text" value="00000011"/>
DL	<input type="text" value="10110001"/>
CF	<input type="text" value="1"/>

۶-۳-۳- دستورالعمل RCL

شکل کلی دستورالعمل RCL بصورت زیر می باشد.

```
RCL opr, cnt
```

- الف) چنانچه مقدار `cnt` یک باشد مقدار 1 نوشته می شود در غیر اینصورت از ثبات `CL` استفاده می گردد.
- ب) `opr` بایستی از نوع بایت یا `word` باشد.
- ج) `opr` بایستی متغیر یا ثبات باشد. `opr` مقدار ثابت نمی تواند باشد.
- د) روی فلگ `CF` اثر دارد.
- هـ) دستورالعمل `RCL` باندازه `cnt` بیت از بیت های `opr` را از طرف چپ و از طریق بیت `CF` چرخش می دهد.

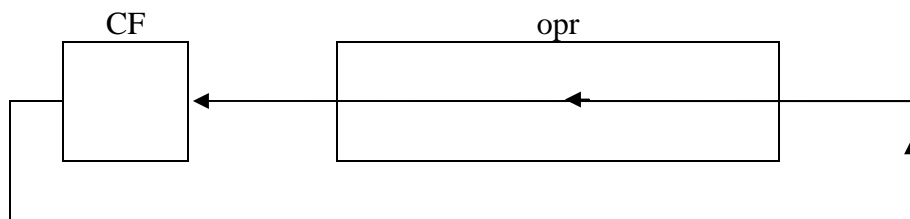

مثال ۶-۲۲

```
RCL DL, 1
RCL BX, CL
RCL AL, CL
RCL BL, 1
RCL [BX], CL
```

مثال ۶-۲۳

```
MOV CL, 3
MOV DL, 8DH
STC
RCL DL, CL
```

مقادیر قبل از اجرای دستورالعمل `RCL`

DL	10001101
CL	00000011
CF	1

مقادیر بعد از اجرای دستورالعمل RCL

CL	00000011
DL	01101110
CF	0

#### ۴-۳-۶- دستورالعمل RCR

شکل کلی دستورالعمل RCR بصورت ذیل می باشد:

RCR opr , cnt

الف) opr بایستی از نوع word یا بایت باشد.

ب) opr بایستی ثابت یا متغیر باشد و ثابت نمی تواند باشد.

ج) اگر مقدار cnt برابر با یک باشد بایستی مقدار 1 را نوشت در غیر این صورت از ثبات CL استفاده نمود.

د) روی فلگ CF اثر دارد.

هـ) دستورالعمل RCR باندازه cnt بیت بطرف راست از طریق فلگ CF چرخش می دهد.

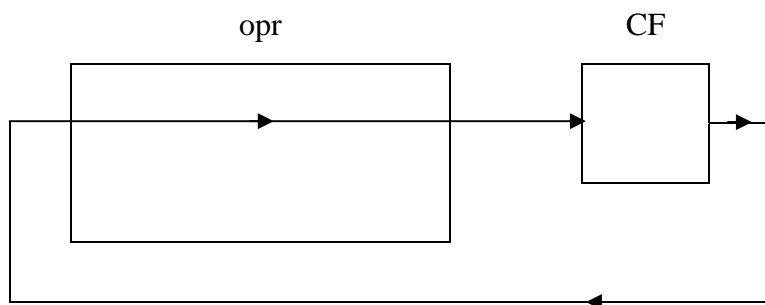

مثال ۶-۲۴

```
RCR DL, 1
RCR [BX], CL
RCR AL, CL
RCR X[BX][DI], CL
RCR [BX], 1
```

مثال ۶-۲۵

```
MOV CL, 3
MOV DL, 8DH
STC
RCR DL, CL
```

مقادیر قبل از اجرای دستورالعمل RCR

CL	<input type="text" value="00000011"/>
DL	<input type="text" value="10001101"/>
CF	<input type="text" value="1"/>

مقادیر بعد از اجرای دستورالعمل RCR

CL	<input type="text" value="00000011"/>
DL	<input type="text" value="01110001"/>
CF	<input type="text" value="1"/>

## ۶-۴- عملیات فلگ‌ها

دستورالعملهای مربوط به عملیات روی فلگ‌ها در ذیل داده شده‌اند. این دستورالعملها عبارتند از:

جدول ۶-۴

Clear Carry	CLC	CF صفر می‌شود
Complement Carry	CMC	CF مکمل می‌شود
Set Carry	STC	CF یک می‌شود
Clear Direction	CLD	DF صفر می‌شود
Set Direction	STD	DF یک می‌شود
Clear Interrupt	CLI	IF صفر می‌شود
Set Interrupt	STI	IF یک می‌شود

همانطوریکه ملاحظه می‌شود این دستورالعملها فاقد عملوند می‌باشند. این دستورالعمل‌ها فقط روی فلگ مربوطه اثر دارند. بعنوان مثال CLC فقط روی فلگ CF اثر می‌کند و مقدار قبلی آنرا تغییر می‌دهد. از طرف دیگر دو دستورالعمل LAHF و SAHF نیز مربوط به عملیات فلگ‌ها می‌باشند که در ذیل توصیف می‌گردند. شکل کلی دستورالعمل LAHF بصورت زیر می‌باشد.

### LAHF

- الف) این دستورالعمل فاقد عملوند می‌باشد.
- ب) بایت کم ارزش (بیت‌های 0 تا 7) ثبات فلگ را به AH منتقل می‌نماید.
- ج) روی هیچ فلگی اثر ندارد.
- د) فقط مقادیر بیت‌های شماره 7، 6، 4، 2، 0 منتقل می‌گردد.



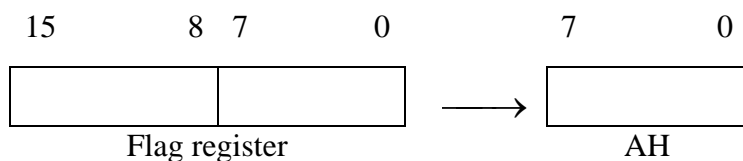

شکل کلی دستورالعمل SAHF بصورت زیر می باشد.

### SAHF

الف) این دستورالعمل فاقد عملوند می باشد.

ب) روی هیچ فلگی اثر ندارد.

ج) محتوی ثابت AH را به بایت کم ارزش (بیت های 0 تا 7) ثابت فلگ منتقل می کند.

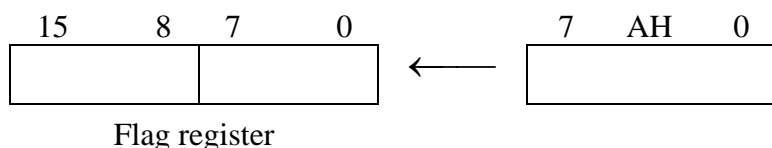

### 5-6- تبدیل حروف

همانطوریکه میدانید به هر کارکتر یک کد اسکی بین 0 تا 255 تخصیص می یابد. کداسکی برای حروف بزرگ A تا Z بترتیب از 65 تا 90 یا از 41H تا 5AH می باشد. حروف کوچک نیز دارای کد اسکی بین 97 تا 122 یا 61H تا 7AH می باشند.

A	65	01000001
A	97	01100001
Z	90	01011010
Z	122	01111010

همانطوریکه ملاحظه می‌کنید تفاوت نمایش بین A و a یا Z و z در بیت شماره 5 آنها می‌باشد. بنابراین نتیجه می‌گیریم برای تبدیل حروف کوچک به بزرگ کافی است که بصورت زیر عمل نمائیم.

AND , حرف کوچک 00100000B

و برای تبدیل حروف بزرگ به حروف کوچک کافی است که بصورت زیر عمل شود

OR , حرف بزرگ 00100000B

### مثال ۶-۲۶

در رشته STR حروف کوچک را به بزرگ تبدیل نمائید. بایستی کنترل شود که کارکتر از نوع حروف کوچک می‌باشد سپس به حروف بزرگ متناظر تبدیل گردد.

```
STR      DB 'Change to uppercase letters'
LEA      BX , STR+1
MOV      CX, 26
LAB1:    MOV      AX, [BX]
          CMP      AH, 61H
          JB       LAB2
          CMP      AH, 7AH
          JA       LB2
          AND      AH, 0DFH
          MOV      [BX], AH
LAB2:    INC      BX
          LOOP     LAB1
```

## مروری بر مطالب فصل

در این فصل عملیات بیتی مورد بحث قرار گرفت. ابتدا عملیات منطقی مانند AND، OR، NOT، XOR، TEST بحث گردید. این دستورالعملها روی بیتها عمل می‌نمایند و همانطوریکه گفته شد به جزء دستورالعمل NOT سایر دستورالعملها دارای دو عملوند می‌باشند. TEST شبیه AND می‌باشد ولی نتیجه در جایی ذخیره نمی‌گردد. عملیات بعدی دستورالعملهای شیفت و چرخش می‌باشند که این دستورالعملها نیز روی بیتها عمل می‌کنند و چنانچه تعداد بیت‌های مورد عمل بیش از یک باشد بایستی تعداد بیت‌ها را در ثبات CL قرار دهیم. دستورالعملهای شیفت عبارتند از SHL، SHR، SAL، SAR و دستورالعملهای چرخش عبارتند از ROL، ROR، RCL، RCR. در انتهای فصل عملیات مربوط به تغییر فلگها مورد بحث قرار گرفته و در نهایت با استفاده از چندین مثال کاربرد مطالب فوق نشان داده شده است که از جمله تبدیل حروف کوچک در یک متن به حروف بزرگ می‌باشد.

## ⌘ تمرین

۱- اشکال دستورالعملهای زیر را مشخص نمائید.

```
ROL DL, 2
SHL BX, CX
MOV X, [BX]
```

۲- مقدار CF و BL پس از اجرای دستورالعملهای ذیل چیست؟

```
MOV CL, 4
MOV BL, 0BBH
CLC
SAL BL, CL
XOR BL, CL
SAR BL, CL
```

۳- مقدار CF و BX پس از اجرای دستورالعملهای ذیل چیست؟

```
MOV CL, 3
MOV BX, 2ACH
STC
ROL BX, CL
INC CL
RCL BX, CL
```

۴- دستورالعملهای ذیل روی چه فلگ‌هایی اثر دارند؟

RCR , SHL, MOV, TEST, AND, XOR

۵- برنامه‌ای بنویسید که یک رشته را گرفته تعداد حروف کوچک آنرا مشخص نماید.

۶- برنامه‌ای بنویسید که بیت‌های شماره فرد ثبات AX را به یک و بیت‌های زوج ثبات AX را به صفر تبدیل نماید.

۷- برنامه‌ای بنویسید که مشخص نماید آیا بیت‌های شماره 7، 5، 2 ثبات BL برابر با صفر می‌باشد یا خیر؟

۸- برنامه‌ای بنویسید که مشخص نماید آیا بیت‌های شماره زوج ثبات AX برابر با یک می‌باشد یا خیر؟

۹- برنامه‌ای بنویسید که بیت‌های ثبات AX را آنقدر بطرف چپ شیفت دهد تا MSB آن برابر با یک گردد. در صورتیکه در ابتدا MSB برابر با یک می‌باشد کنترل به EXIT منتقل گردد.

۱۰- پس از اجرای دستورالعمل‌های ذیل مقادیر ثباتها چیست؟

```
MOV AX, 4BCH
MOV DX, 0F2BCH
XOR AX, DX
SUB DX, 8
NOT DX
ADD AX, 16
AND DX, AX
```

۱۱- با چه دستوری مقادیر IF, DF, CF برابر با یک می‌شود.

۱۲- به چند طریق می‌توان مقدار ثبات AX را برابر با صفر قرار داد؟

۱۳- برنامه‌ای بنویسید که مقدار بیت شماره n ام ثبات AX را مشخص نماید.

# فصل هفتم

## ماکروها و روالها و وقفه‌ها

### هدف کلی

معرفی پشته، مکرو، روال، وقفه‌ها.

### اهداف رفتاری

پس از مطالعه این فصل با مطالب زیر آشنا می‌شوید.

۱-تعریف پشته، کاربرد و دستورالعملهای مربوطه.

۲-تعریف روال، کاربرد، نحوه ایجاد و فراخوانی آنها.

۳-تعریف ماکرو، نحوه ایجاد، کاربرد و فراخوانی آنها.

۴-عملگرهای ماکرو.

۵-وقفه‌ها و دستورالعملهای مربوطه.

۶-روالهای تبدیل باینری به اسکی و بالعکس.

۷-اندازه‌گیری زمان اجرای برنامه‌ها.

۸- ایجاد تأخیر.

### ۷-۱- پشته ( Stack )

پشته قسمتی از حافظه اصلی یا RAM می‌باشد. پشته خاصیت LIFO دارد یعنی عنصری که آخر وارد پشته می‌شود اولین عنصری است که از پشته خارج می‌شود. مقادیری که پشته در خود ذخیره می‌نماید از نوع word می‌باشد. ثبات SP به عنصر top پشته اشاره می‌نماید.

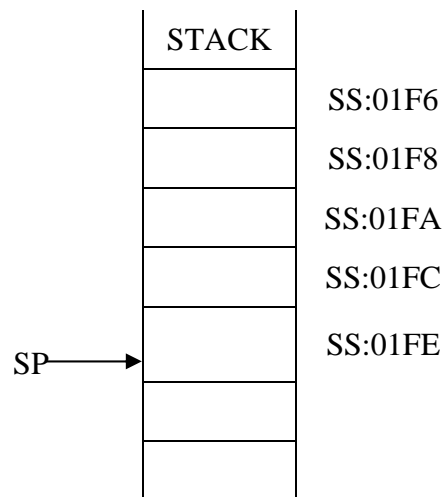

ثبات SP همیشه به آخرین word ای که وارد پشته شده اشاره می‌نماید. عملیاتی که روی پشته انجام می‌شوند عبارتند از PUSH و POP که در ذیل تشریح می‌گردد. همانطوریکه قبلاً گفته شد ثبات SS به ابتدای سگمنت پشته اشاره می‌نماید.

#### ۷-۱-۱- دستورالعمل PUSH

شکل کلی دستورالعمل PUSH بصورت زیر می‌باشد.

PUSH opr

- الف) `opr` بایستی از نوع `word` باشد.
- ب) `opr` بایستی متغیر یا ثابت باشد. ثابت نمی تواند باشد.
- ج) `opr` می تواند یکی از ثابتهای `ES`، `SS`، `DS` باشد.
- د) دستورالعمل `PUSH` روی هیچ فلگی اثر ندارد.
- ه) این دستورالعمل `opr` را در پشته قرار می دهد و ثابت `SP` را باندازه دو واحد کاهش می دهد.

### مثال ۱-۷

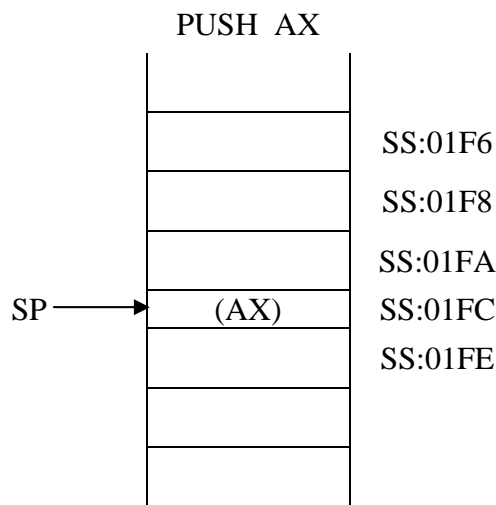

### ۲-۱-۷- دستورالعمل POP

شکل کلی دستورالعمل `POP` بصورت زیر می باشد.

`POP dst`

- الف) `dst` بایستی از نوع `word` باشد.
- ب) `dst` بایستی متغیر یا ثابت باشد.
- ج) `dst` می تواند یکی از ثابتها `ES`، `SS`، `DS` باشد.



د) دستورالعمل POP روی هیچ فلگی اثر ندارد.  
 ه) این دستورالعمل عنصری را که بوسیله SP مشخص می‌شود در dst قرار داده و ثابت SP را باندازه دو واحد افزایش می‌دهد.

مثال ۲-۷

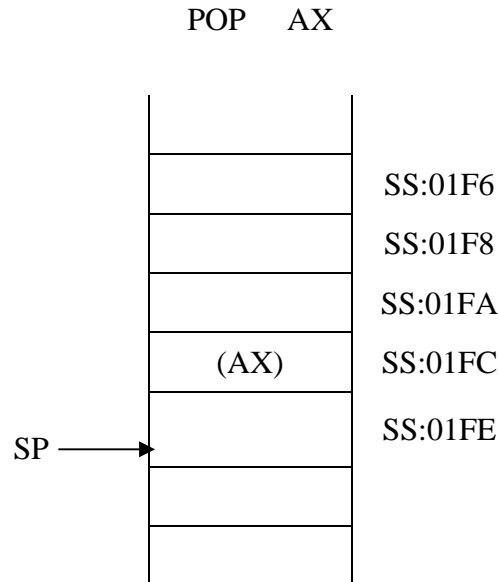

مثال ۳-۷

```

PUSH AX
PUSH BX
PUSH ES
PUSH DI
    ⋮
POP DI
POP ES
POP BX
POP AX
    
```

۳-۱-۷- دستورالعمل PUSHF

شکل کلی دستورالعمل PUSHF بصورت زیر می باشد.

### PUSHF

- الف) این دستورالعمل فاقد عملوند می باشد.
- ب) این دستورالعمل روی هیچ فلگی اثر ندارد.
- ج) این دستورالعمل محتوی ثبات فلگ را در پشته قرار می دهد. و ثبات SP را به اندازه دو واحد کاهش می دهد.

مثال ۷-۴

### PUSHF

### POPFB دستورالعمل

شکل کلی دستورالعمل POPFB بصورت زیر می باشد.

### POPFB

- الف) این دستورالعمل فاقد عملوند می باشد.
- ب) این دستورالعمل مقداری که در پشته بوسیله ثبات SP اشاره می شود را به ثبات فلگ منتقل نموده و محتوی ثبات SP را دو واحد افزایش می دهد.
- ج) روی کلیه فلگها اثر دارد.

مثال ۷-۵

### POPFB

### ۷-۲- روال (Procedures)

برای راحتی نوشتن برنامه‌ها، برنامه‌ها را می‌توان به تعدادی روال تقسیم نمود و نوشتن هر روال را به یک برنامه‌نویس واگذار کرد. شکل کلی روال‌ها بصورت زیر می‌باشد.

```
name PROC NEAR
      :
      RET
name ENDP
```

الف) PROC مخفف کلمه Procedure می‌باشد.

ب) name نام روال می‌باشد.

ج) RET مخفف کلمه return می‌باشد که کنترل را به برنامه فراخوان این روال برمی‌گرداند.

د) ENDP مخفف end of procedure می‌باشد که انتهای روال را مشخص می‌کند.

ه) دستورالعمل RET روی هیچ فلگی اثر ندارد.

ز) NEAR مشخصه روال می‌باشد. کلیه روال‌های یک برنامه بایستی دارای مشخصه NEAR باشند.

مثال ۶-۷

```

SAVEREG PROC NEAR
PUSH AX
PUSH BX
PUSH CX
PUSH DX
PUSH SI
PUSH DI
RET
SAVEREG ENDP

```

روال فوق برای ذخیره کردن مقادیر ثابتهای مشخص شده استفاده می‌شود. بمنظور فراخوانی یک روال از دستور CALL استفاده می‌گردد. شکل کلی دستور CALL بصورت زیر می‌باشد.

CALL Name

الف) دستور CALL روی هیچ فلگی اثر ندارد.  
 ب) name اسم روالی می‌باشد که توسط دستورالعمل CALL فراخوانی می‌شود. پس از فراخوانی روال به محض رسیدن به دستور RET کنترل به دستورالعمل بعد از دستور CALL برمی‌گردد.

مثال ۷-۷

CALL SAVEREG

بایستی توجه داشت که زبان اسمبلی برنامه اصلی را بعنوان یک روال با مشخصه FAR در نظر می‌گیرد که به محض رسیدن به RET برنامه اصلی، کنترل به سیستم عامل برمی‌گردد.

بنابراین در یک برنامه فقط یک روال اصلی با مشخصه FAR وجود دارد و برنامه می‌تواند شامل تعدادی روال با مشخصه NEAR باشد که در روال اصلی توسط دستورهای CALL فراخوانی گردند. متذکر می‌شویم که آدرسهای برگشت روال‌ها در پشته ذخیره می‌گردند. یک روال را می‌توان بارها فراخوانی نمود. در فصل دهم استفاده از روال‌ها نشان داده شده است. یک روال را می‌توان بصورت بازگشتی یا Recursive فراخوانی نمود.

### ۳-۷- ماکروها (Macros)

ماکروها عملاً قسمت‌هایی از برنامه مبداء (source program) می‌باشند که با استفاده از نام آنها می‌توان در هر جای برنامه مبداء درج نمود. در حقیقت ماکروها دنباله‌ای از دستورالعملهای اسمبلی می‌باشند که ممکن است چندین بار در برنامه ظاهر شوند. به جای چندین بار تایپ نمودن این دنباله از دستورالعملها می‌توان فقط نام آنها را در برنامه درج نمود. شکل کلی ماکروها بصورت زیر می‌باشد.

```
name  MACRO
      :
      ENDM
```

الف) name عبارتست از نام macro

ب) ENDM انتهای macro را مشخص می‌نماید.

ج) بین MACRO و ENDM دنباله‌ای از دستورالعملهای برنامه مبداء قرار می‌گیرد.

د) در زمان ترجمه برنامه به زبان ماشین ابتدا در برنامه به جای macroها دستورالعملهای وابسته به ماکروها قرار داده می‌شوند سپس به زبان ماشین ترجمه می‌شوند.

ه) تفاوت بین روال و ماکرو در این است که ماکرو در برنامه در زمان اجرای برنامه وجود خارجی ندارد بلکه روال در زمان اجرای برنامه وجود داشته و فراخوانی می‌گردد.

ز) macro ها بایستی در ابتدای برنامه تعریف شوند.

مثال ۸-۷

```
TOT    MACRO
        MOV AX,X
        ADD AX,Y
        ENDM
```

ماکرو TOT مجموع محتوی دو متغیر Y و X را محاسبه و در ثبات AX قرار می‌دهد.

حال برنامه زیر را در نظر بگیرید که از این ماکرو استفاده می‌نماید.

```
        X    DW    ?
        Y    DW    ?
        S    DW    ?
MOV     X, 1000
MOV     Y, 3000
TOT
MOV     S , AX
SUB     X, 10
TOT
ADD     S, AX
        :
```

ابتدا این برنامه قبل از اجرا یعنی در زمان ترجمه بصورت زیر در می‌آید.

```

X    DW    ?
Y    DW    ?
S    DW    ?
MOV  X, 1000
MOV  Y, 3000
; macro جایگزین
MOV  AX, X
ADD  AX, Y
MOV  S, AX
SUB  X, 10
; macro جایگزین
MOV  AX, X
ADD  AX, Y
;
ADD  S, AX
:

```

ماکروها می‌توانند دارای پارامتر باشند.

مثال ۹-۷

```

ADD_W  MACRO  T1, T2, SUM
        MOV   AX, T1
        ADD  AX, T2
        MOV  SUM, AX
        ENDM

```

ماکرو داده شده دارای سه پارامتر بنامهای T1, T2, SUM می‌باشد. در موقع استفاده از این ماکرو بایستی سه مقدار را بعنوان جایگزینی این پارامترها بدهیم.

اگر بنویسیم

```

ADD_W  PRICE, TAX, COST

```

دستورالعملهای ذیل به جای این دستورالعمل قرار می‌گیرد.

```
MOV AX, PRICE
ADD AX, TAX
MOV COST, AX
```

چنانچه تعداد پارامترها در فراخوانی ماکرو کمتر از تعداد پارامترهای ماکرو باشد ایجاد خطا می نماید.

#### مثال ۱۰-۷

ماکرو EXCHG داده شده در ذیل دو مقدار از نوع word را جابه جا می نماید. لازم به توضیح است که به منظور جلوگیری از پاک شدن مقدار قبلی ثبات AX از دستورالعملهای PUSH و POP استفاده گردیده است.

```
EXCHG MACRO W1, W2
PUSH AX
MOV AX, W1
XCHG AX, W2
MOV W1, AX
POP AX
ENDM
```

حال اگر ماکرو را بصورت زیر فراخوانی نمائیم.

```
EXCHG X, Y
```

دستورالعملهای ذیل به جای آن در source برنامه قرار می گیرد.



```
PUSH AX
MOV AX, X
XCHG AX, Y
MOV X, AX
PUSH AX
```

### ۱-۳-۷- دیرکتیوها Macro directives

در Macro Assembler می‌توان از directive های متعددی در ماکروها

استفاده نمود که بشرح زیر می‌باشند.

```
LOCAL directive
EXITM directive
IFB directive
IFNB directive
IRP directive
IRPC directive
REPT directive
```

در ذیل هر یک از موارد بالا مورد بحث قرار می‌گیرد.

شکل کلی IFB بصورت زیر می‌باشد. IFB مخفف IF BLANK می‌باشد.

```
IFB < argument >
:
ENDIF
```

یا

```
IFB < argument >
:
ELSE
:
ENDIF
```

IFB، درست است اگر، مقدار argument در موقع فراخوانی ماکرو blank یا خالی باشد.

مثال ۷-۱۱

```
ADD_B MACRO N1, N2, N3, N4
MOV AL, N1
IFB <N2>
ADD AL, 20
ELSE
```

```
ADD AL, N2
ENDIF
IFB < N3 >
ADD AL, 30
ELSE
ADD AL, N3
ENDIF
IFB < N4 >
ADD AL, 5
ELSE
ADD AL, N4
ENDIF
ENDM
```

حال اگر ماکرو فوق را بصورت زیر فراخوانی نمائیم.

```
ADD_B NUM1, , , NUM4
```

دستورالعمل ذیل جایگزین می‌گردد.

```
MOV AL, NUM1
ADD AL, 20
ADD AL, 30
ADD AL, NUM4
```

به جای دستورالعمل ADD \_ B NUM1, NUM2 دستورالعملهای ذیل

قرار می‌گیرد.

```
MOV AL, NUM1
ADD AL, NUM2
ADD AL, 30
ADD AL, 5
```

شکل کلی IFNB بصورت زیر می باشد. IFNB درست است  
اگر، مقدار argument در موقع فراوانی ماکرو blank نباشد. IFNB به معنی  
IF NOT BLANK می باشد.

```
IFNB    < argument >  
  ⋮  
ELSE  
  ⋮  
ENDIF
```

یا

```
IFNB    < argument >  
  ⋮  
ENDIF
```

مثال ۱۲-۷

```
ADD_B  MACRO  X1, X2, X3, X4  
  PUSH  AX  
  MOV   AX, X1  
  IFNB < X2 >  
    ADD  AX, X2  
  ENDIF  
  IFNB < X3 >  
    ADD  AX, X3  
  ENDIF  
  IFNB < X4 >  
    ADD  AX, X4  
  ENDIF  
ENDM
```

حال اگر دستورالعمل زیر را بنویسیم.

ADD\_B N1, , N3, N4

دستورالعملهای ذیل جایگزین می گردد.

```
PUSH AX
MOV AX, N1
ADD AX, N3
ADD AX, N4
```

### ۷-۳-۲- دستورالعمل EXITM

شکل کلی دستورالعمل EXITM بصورت زیر می باشد:

EXITM

از EXITM فقط در ماکروها استفاده می گردد. EXITM باعث توقف بسط ماکرو می شود بسته به نتایجی که بوسیله directive های شرطی (IF) بوجود می آید.

مثال ۷-۱۳

```
IFB < NUM1 >
EXITM
ENDIF
```

چنانچه در موقع فراخوانی ماکرو مقدار NUM1 داده نشود بسط ماکرو متوقف می شود. و از کلیه دستورالعملهایی که در ماکرو بعد از EXITM داده شده صرف نظر می گردد.

### ۷-۳-۳-۳ دستورالعمل IRP

شکل کلی دستورالعمل IRP بصورت زیر می‌باشد.

```
IRP    dummy, < argument-list >
      :
      :
ENDM
```

به تعداد آرگومان‌هایی که در  $\langle \text{argument-list} \rangle$  وجود دارد دستورالعمل‌های بین IRP و ENDM تکرار خواهد شد. در هر بار تکرار بترتیب به جای dummy مقادیر داخل  $\langle \text{argument-list} \rangle$  قرار داده می‌شود.

مثال ۷-۱۴

```
IRP    VALUE, <1,2,3,5,11,13,17,19,23>
DW     VALU*VALUE*VALUE
ENDM
```

ایجاد یک آرایه 9 عنصری از نوع word با مقادیر مکعب نه عدد اول می‌نماید. یعنی با مقادیر 1, 8, 27, 125, 1331, ..., 12167.

1
8
27
125
1331
2197
4913
6859
12167

در حقیقت ایجاد دستورالعملهای ذیل می نماید.

```
DW 1 * 1 * 1
DW 2 * 2 * 2
DW 3 * 3 * 3
DW 5 * 5 * 5
DW 11 * 11 * 11
DW 13 * 13 * 13
DW 17 * 17 * 17
DW 19 * 19 * 19
DW 23 * 23 * 23
```

#### ۴-۳-۷- دستورالعمل IRPC

شکل کلی دستورالعمل IRPC بصورت زیر می باشد.

```
IRPC dummy , string
:
ENDM
```

دستورالعملهای بین IRPC و ENDM به تعداد کارکترهای رشته string تکرار می گردد. در هر دفعه تکرار دستورالعملها به جای dummy بترتیب یکی از کارکترهای رشته string جایگزین می گردد. شبیه IRP می باشد با این تفاوت که آرگومانهایش بجای اعداد، متغیرهای رشته ای هستند.

مثال ۵-۱۷

```
IRPC CHAR, 0123456789
DB CHAR
ENDM
```

ایجاد یک رشته ده بایتی می نماید با مقادیر کد اسکی برای ارقام 0 تا 9.

48
49
50
51
52
53
54
55
56
57

در حقیقت ایجاد دستورالعملهای زیر می نماید.

```
DB '0'  
DB '1'  
DB '2'  
DB '3'  
DB '4'  
DB '5'  
DB '6'  
DB '7'  
DB '8'  
DB '9'
```

### ۵-۳-۷- دستورالعمل REPT

شکل کلی دستورالعمل REPT بصورت زیر می باشد.

```
REPT expression  
:  
ENDM
```



دستورالعملهای بین REPT و ENDM را به تعداد دفعاتی که توسط expression مشخص می‌گردد تکرار می‌کند.

مثال ۷-۱۶

```
ALLOCATE MACRO TLABEL , LNGTH
          TLABEL EQU THIS BYTE
          VALU = 0
          REPT LNGTH VALUE = VALUE + 1
          DB    VALUE

          ENDM

          ENDM
```

دقت کنید که در اینجا دو تا ENDM وجود دارد. یکی انتهای REPT و دیگری انتهای MACRO را مشخص می‌نماید. این ماکرو LNGTH بایت حافظه را تخصیص می‌دهد و مقادیر آنرا بترتیب 1 تا LNGTH قرار می‌دهد. پس از تعریف نمودن ماکرو ALLOCATE، می‌توان از این ماکرو با استفاده از دستورالعملهای زیر یک آرایه 40 بایتی بنام TABLE 1 ایجاد نمود.

```
DATA_SEG      GSEGMENT PARA DATA 'DATA'
ALLOCATE      TABLE1 , 40
DATA_SEG      ENDS
```

از دیرکتیو EQU برای تخصیص ساده اسامی به اعداد، آدرسهای ترکیبی پیچیده و ... استفاده می‌گردد.

مثال ۷-۱۷

```
K EQU 1024
```

در برنامه هر جا از نام K استفاده می‌گردد به جای آن 1024 قرار داده می‌شود.

مثال ۷-۱۸

SPEED EQU RATE

در برنامه هر جا از کلمه SPEED استفاده می‌شود به جای آن RATE قرار داده می‌شود.

مثال ۷-۱۹

TABLE EQU DS:[BP] [SI]

در برنامه هر جا از نام TABLE استفاده گردیده باشد به جای آن DS:[BP][SI] جایگزین می‌گردد.

مثال ۷-۲۰

COUNT EQU CX

هر جا از نام COUNT در برنامه استفاده شده باشد به جای آن ثبات CX قرار می‌دهد.

مثال ۷-۲۱

DBL\_SPEED EQU 2\*SPEED

در برنامه هر جا از نام DBL\_SPEED استفاده شده باشد به جای آن عبارت  $2 * SPEED$  قرار می‌گیرد.

مثال ۷-۲۲

MINS\_DAY EQU 60\*24

در برنامه هر جا از نام MINS\_DAY استفاده شده باشد به جای آن 24 \* 60 قرار می‌گیرد.  
دیرکتیو = مانند EQU می‌باشد با این تفاوت که می‌توان آنرا مجدداً تعریف نمود یا به مقدار قبلی آن ارجاع نمود.

مثال ۷-۲۳

CONST=56 ; معادل EQU می‌باشد  
CONST=75 ; مقدار آنرا مجدداً تعریف می‌نماید  
CONST=CONST +1 ; به مقدار قبلی مراجعه می‌نماید

۶-۳-۷- LOCAL دیرکتیو

شکل کلی دیرکتیو LOCAL بصورت زیر می‌باشد.

LOCAL dummy-list

این دیرکتیو باعث می‌شود که اسمبلر برای هر عنصر در dummy-list ایجاد یک سیمبل منحصر بفرد بنماید.  
در حقیقت در ماکروها وقتی از label یا برچسب استفاده می‌نمائیم بسط آنها دچار اشکال می‌گردد. بعنوان مثال ماکرو زیر را در نظر بگیرید.

```

        WAIT MACRO COUNT
        PUSH CX
        MOV CX , COUNT
NEXT : LOOP NEXT
        POP CX
    ENDM

```

حال اگر در برنامه سه بار از این macro استفاده گردد.

```

    :
    WAIT COUNT1
    :
    WAIT COUNT2
    :
    WAIT COUNT3
    :

```

و ماکروها را بسط دهیم برنامه به صورت زیر نمایان می‌گردد.

```

    :
    PUSH CX
    MOV CX, COUNT 1
    NEXT : LOOP NEXT
    POP CX
    :
    PUSH CX
    MOV CX, COUNT 2
    ENXT : LOOP NEXT
    POP CX
    :
    PUSH CX
    MOV CX , COUNT 3
    NEXT : LOOP NEXT
    POP CX
    :

```

همانطوریکه مشاهده می‌نمائید دارای سه label یا آدرس NEXT می‌باشد که ایجاد ابهام می‌نماید. برای رفع این اشکال از دیرکتیو LOCAL استفاده می‌گردد.

```
WAIT MACRO COUNT
LOCAL NEXT
PUSH CX
MOV CX, COUNT
NEXT: LOOP NEXT
POP CX
ENDM
```

حال اگر در برنامه داده شده ماکرو WAIT را بسط دهیم برنامه بصورت زیر در می‌آید.

```
⋮
PUSH CX
MOV CX, COUNT
NEXT00: LOOP NEXT00
POP CX

⋮
PUSH CX
MOV CX, COUNT
NEXT01: LOOP NEXT01
POP CX

⋮
PUSH CX
MOV CX, COUNT
NEXT02: LOOP NEXT02
POP CX

⋮
```

بایستی توجه داشت که در تعریف یک ماکرو می‌توان ماکروهای مختلفی را فراخوانی نمود. در صورتیکه در تعریف یک ماکرو خود آن ماکرو را فراخوانی نمائیم ماکرو را بازگشتی یا recursive macro نامیده میشود.

```

ADD_W MACRO N1, N2, N3, N4, N5
    IFB < N1 >
        MOV AX, 0 ;; initialize sum
    ELSE
        ADD_W N2, N3, N4, N5
        ADD AX, N1
    ENDIF
ENDM

```

در تعریف بالا چنانچه آرگومانی وجود نداشته باشد، مجموع برابر صفر و در غیر اینصورت مجموع تمام آرگومانها به جزء آرگومان اولی را محاسبه نموده و سپس اولین آرگومان به آن اضافه می‌نمائیم.

همانطوریکه قبلاً متذکر شدیم ماکروهائی که در یک برنامه مورد استفاده قرار می‌گیرند بایستی در ابتدای برنامه تعریف نمود. از طرف دیگر می‌توان یک `macro library` ایجاد نمود. `macro library` یک فایل روی دیسک می‌باشد بنام `MACRO.LIB` که شامل تمام تعاریف ماکروهائی مورد استفاده در برنامه‌های مختلفه می‌باشد. چنانچه از `macro library` بخواهیم استفاده نمائیم کافی است که دستورالعمل زیرا به عنوان اولین دستورالعمل برنامه قرار دهیم و دیگر نیازی به تعریف ماکروهائی مورد نیاز برنامه در ابتدای برنامه نمی‌باشد.

```
INCLUDE MACRO.LIB
```

چون فایل `MACRO.LIB` ممکن است دارای ماکروهائی باشد که مورد نیاز برنامه‌ای که می‌خواهد اجرا شود نباشد برای جلوگیری از اتلاف فضای حافظه می‌توان ماکروهائی غیر ضروری برای برنامه را در دستور `PURGE` قرار داد تا آنها را به حافظه منتقل نکند.

INCLUDE MACRO.LIB  
PURGE SHOW, CLS, LOCATE

ماکروهای SHOW, CLS, LOCATE به حافظه منتقل نمی‌گردند چون در برنامه این ماکروها فراخوانی نشده‌اند.

### ۷-۳-۷- عملگرهای ماکرو

دو عملگر ماکرو در Macro Assembler عبارتند از

&  
;;

شکل کلی عملگر ;; عبارتست از

;; comment

عملگر ;; باعث می‌شود که اسمبلر comments ها را در موقع بسط ماکرو حذف نماید.

برنامه‌های بدون comments فضای کمتری را اشغال نموده و سریعتر اجرا می‌شوند. چنانچه بخواهید comment ای را در موقع بسط ماکرو حذف نکنید بایستی از ; استفاده گردد.

; comment

### ۷-۳-۸- عملگر &

شکل کلی عملگر & بصورت زیر می‌باشد.

text & text

این عملگر دو text یا سیمبل را بهم وصل نموده در کنار یکدیگر قرار می‌دهد.

```
DEF_TABLE MACRO SUFFIX, LENGH
TABLE & SUFFIX DB LENGH DUP (?)
ENDM
```

حال اگر ماکرو فوق را به صورت زیر فراخوانی نمائیم.

```
DEF_TABLE A, 5
```

آنگاه اسمبلر آنرا به TABLEA DB 5 DUP(2) تبدیل می‌نماید.

ماکرو زیر باعث نمایش یک کاراکتر روی صفحه مانتور می‌شود.

```
SHOW MACRO character
;; Display the specified character.
PUSH AX
```

```
PUSH DX
```

```
MOV AH,2 ;; select, display option
```

```
MOV DL, 'character'
```

```
INT 21H ;; call type 21 interrupt
```

```
POP DX
```

```
POP AX
```

```
ENDM
```

به منظور نمایش کاراکتر \* روی صفحه مانیتور از دستورالعملهای ذیل

استفاده می‌گردد:



```
MOV AH, 2
MOV DL, '*'
INT 21H
```

## ۴-۷- وقفه‌ها (Interrupts)

ریزپردازنده در یک کامپیوتر برنامه‌ها را بسادگی اجرا نمی‌کند. بلکه بعنوان تنظیم کننده سیستم درگیر چیزهایی میشود که اتفاق می‌افتند. بعنوان مثال وقتی که کلیدی روی صفحه کلید فشار می‌دهید ریزپردازنده بایستی دریابد که کدام کلید فشار داده شده و عمل مناسب آن کلید را انجام دهد. بعنوان مثال وقتی کلید Ctrl-Break را فشار می‌دهید عملی که بایستی انجام شود کاملاً متفاوت است با وقتی که کلید T را فشار می‌دهید. وقتی که data از disk به حافظه یا بالعکس منتقل می‌گردد این مسئولیت ریزپردازنده است که دستورالعملهای مناسب برای اینکار را اجرا نماید. همانطوریکه گفته شد ریزپردازنده در کلیه کارهای کامپیوتر نقشی ایفاء می‌نماید. حال سوالی که مطرح می‌شود اینست که ریزپردازنده چگونه با وسائل جانبی درگیر می‌گردد؟ حقیقت امر این است که ریزپردازنده‌ها و وسائل جانبی بطرق مختلف با هم ارتباط برقرار می‌کنند. کاری که انجام می‌شود بدین صورت است که ریزپردازنده شروع به اجرای برنامه می‌نماید و به اجرای برنامه ادامه می‌دهد تا زمانی که یک وسیله جانبی مانند صفحه کلید، دیسک، یا مانیتور به ریزپردازنده اعلام نماید که به کمک ریزپردازنده نیاز دارد. البته وسائل جانبی در حقیقت با ریزپردازنده صحبت نمی‌کنند بلکه آنها سیگنال نیاز به کمک خود را از طریق وقفه یا Interrupt ارسال می‌نمایند.

### ۱-۴-۷- نحوه کار وقفه‌ها

وقتی که یک وسائل جانبی اقدام به ارسال سیگنال وقفه می‌نماید شماره شناسائی خود را که type code نامیده می‌شود نیز ارسال می‌کند. هر وسیله جانبی

از قبیل keyboard ، disk drive ، floppy drive و ... دارای type code مختلفی می‌باشد. در حقیقت 256 نوع مختلف type code وجود دارد. هر وقت درخواست کمکی از طرف یک وسیله جانبی شود (Interrupt) ریزپردازنده اگر کاری که در حال انجام آن می‌باشد بتواند موقتاً رها نماید، اینکار را انجام داده و به کمک وسیله جانبی می‌رود (البته با حفظ موقعیت فعلی). پس از تکمیل کار وسیله جانبی مجدداً کار قبلی خود را از سر می‌گیرد. در صورتیکه ریزپردازنده نتواند کار فعلی خود را رها نماید پس از تکمیل این کار به کمک وسیله جانبی می‌رود.

همانطور که متذکر شدیم 256 تا type code وجود دارد به شماره‌های 255 تا 0. ریزپردازنده از این type code استفاده نموده آدرسی را در ابتدای حافظه محاسبه نموده و از آدرس محاسبه شده آدرس دیگری را می‌خواند. این آدرس جدید Interrupt Vector نام دارد که در حقیقت آدرس برنامه‌ای است که کار آن وقفه را عهده‌دار می‌باشد. در مورد وسیله جانبی استاندارد، برنامه‌های سرویس دهنده وقفه‌ها (Interrupt servicing programs) در تراشه ROM ذخیره می‌گردد. در بسیاری از کامپیوترها این ROM به Basic Input/Output system یا BIOS معروفست.

حال که ریزپردازنده می‌داند کدام برنامه را بایستی اجرا کند این کار را انجام داده یعنی برنامه را اجرا نموده و پس از اتمام اجرای برنامه به کار قبلی خود برگشته و اجرای آن را دنبال می‌کند.

## ۲-۴-۷- منابع وقفه‌ها

وقفه‌هایی که تاکنون بیان شده است وقفه‌های خارجی (External Interrupt) می‌باشد که توسط وسایل یا تجهیزات جانبی فعال می‌گردند. این نوع وقفه‌ها قسمتی از 256 نوع وقفه را پوشش می‌دهد. سایرین می‌توانند یکی از دو نوع وقفه ذیل باشند.

۱- برنامه‌ها همچنین می‌توانند با استفاده از دستورات عملهای خاص ایجاد وقفه در برنامه، وقفه‌ها را فعال نمایند.

۲- در موارد خاص ریزپردازنده حتی می‌تواند به خودش وقفه بدهد. بعنوان مثال وقتی که شما سعی در تقسیم بر صفر دارید.

### ۳-۴-۷- وقفه‌های رزرو شده (Reserved Interrupts)

از 256 وقفه، 32 تای اول یعنی شماره 0 تا 31 بوسیله Intel رزرو گردیده است. وقفه‌های نوع 32 تا 255 برای موارد دیگر استفاده می‌گردند. نمونه‌ای از وقفه‌های رزرو شده در ذیل داده شده است:

Type 0,	Divide Error
Type 1,	Single – Step
Type 2,	Nonmaskable Interrupts
Type 3,	Breakpoint
Type 4,	Overflow
Type 5,	Bound Range Exceeded
Type 6,	Invalid Table Limit Too Small
Type 7,	Processor Extension Not Available
Type 8,	Interrupt Table Limit Too Small
Type 9,	Processor Extension Segment Overrun
Type 13,	Segment Overrun
Type 16	Processor Extension Error

### ۴-۴-۷- وقفه‌های سیستم

در کامپیوترها، 1024 بایت اول حافظه یعنی محل‌های حافظه با آدرس 0 تا 3FF تخصیص به جدولی دارد که این جدول بنام interrupt vector table معروفست. این جدولی است با آدرسهای 32 بیتی که به interrupt service routines در کامپیوتر اشاره می‌کنند. 256 وقفه مختلف به شماره‌های 0 تا 255 یا FF تا 0 در مبنای شانزده وجود دارد. ریزپردازنده Intel ، 32 وقفه اول یعنی

وقفه‌های شماره 1FH تا 0 را برای استفاده خودش در نظر می‌گیرد. 32 وقفه بعدی یعنی شماره‌های 3FH تا 20H برای استفاده سیستم عامل DOS در نظر گرفته شده است.

وقفه از طریق دستورالعمل‌های وقفه در برنامه یا تجهیزات خارجی (external devices) در سیستم فعال می‌گردد.

وقتی که ریزپردازنده یک وقفه دریافت می‌نماید شماره وقفه را در 4 ضرب نموده تا آدرس interrupt vector در جدول را بدست آورده سپس محتوی آدرس بدست آمده را در ثبات IP و ثبات CS قرار می‌دهد و شروع به اجرای دستورالعملها در آن آدرس می‌نماید. بعنوان مثال اگر وقفه از نوع 4AH باشد.

$$4AH * 4 = 128H$$

محلی از حافظه که آدرس آن 128H می‌باشد شامل آدرس Interrupt service routine وقفه نوع 4AH می‌باشد.

#### 5-4-7- وقفه‌های DOS

همانطور که قبلاً متذکر شدیم وقفه‌های نوع 3FH تا 20H برای سیستم عامل DOS رزرو گردیده است. اکثر این وقفه‌ها در سیستم عامل DOS کاربرد دارند بنابراین در اینجا آنها را مورد بحث قرار نمی‌دهیم. فقط دقت داشته باشید که نوع 21 دارای گزینه‌هایی برای برقراری ارتباط با keyboard، display، printer، disk و وسائل ارتباطی غیر همزمان (asynchronous communications device) می‌باشد که در بخش بعدی این فصل مورد بحث قرار می‌گیرد.

شماره وقفه	نام
20	Terminate Program
21	Function Calls
22	Terminate
23	Ctrl-Break Exit Address
24	Critical Error Handler
25	Absolute Disk Read
26	Absolute Disk Write
27	Terminate, But Stay Resident
28	Reserved for Dos

### ۶-۴-۷- دستورالعملهای وقفه

در زبان اسمبلی در مورد وقفه‌های برنامه می‌توان از دستورالعملهای ذیل

استفاده نمود:

INT  
INTO  
IRET

شکل کلی دستورالعمل INT بصورت زیر است:

INT Interrupt-type

الف) interrupt – type یکی از نوع‌های وقفه 0 تا 255 می‌باشد.

ب) مقدار فلگهای IF و TF را صفر قرار می‌دهد. و روی سائز فلگها اثر ندارد.

ج) محتوی ثابت فلگ (flag register) را وارد stack می‌نماید.

د) محتوی ثابت CS را وارد stack می‌نماید.

ه) آدرس interrupt vector را محاسبه می‌نماید (شماره وقفه را در 4 ضرب

می‌کند).

و) محتوی ثابت IP را وارد stack می‌نماید.

ز) محتوی word اول interrupt vector را در ثبات IP و محتوی word دوم آنرا در ثبات CS قرار می دهد.

مثال ۲۷-۷

INT 1 AH

مقادیر ثباتها و پشته قبل از اجرای دستور فوق:

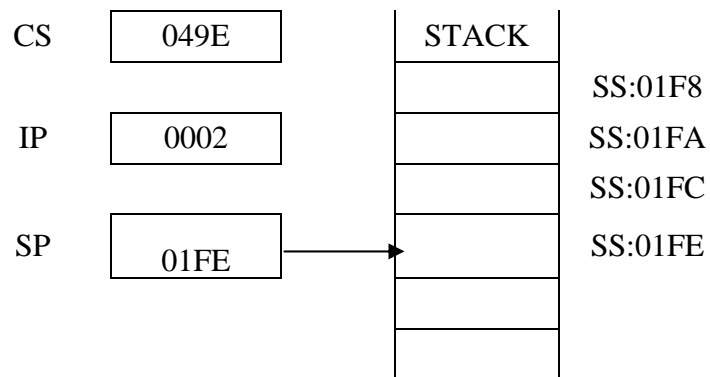

مقادیر ثباتها و پشته بعد از اجرای دستور فوق:

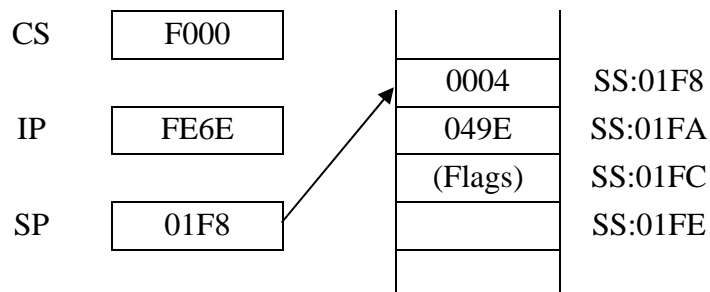

		Interrupt Vectors
19	{	0064
		0066
1A	{	0068
		006A
1B	{	FE6E
		F000
		006C
		006E

شکل کلی دستورالعمل INTO بصورت زیر می باشد. این دستورالعمل یک دستورالعمل وقفه شرطی است و مخفف کلمات Interrupt If Overflow می باشد.

### INTO

- الف) دارای عملوند نمی باشد.
- ب) مقادیر فلگهای TF و IF را صفر می کند.
- ج) این دستورالعمل ایجاد وقفه می نماید اگر مقدار فلگ OF برابر یک باشد.
- د) این دستورالعمل وقفه نوع 4 را فعال می نماید.
- شکل کلی دستورالعمل IRET بصورت زیر می باشد. IRET مخفف Interrupt Return می باشد.

### IRET

- الف) روی تمام فلگها اثر دارد.
- ب) این دستورالعمل دارای عملوند نمی باشد.
- ج) این دستورالعمل برای وقفهها همان کاری را انجام می دهد که RET برای procedure callها. یعنی باعث برگشت کنترل به برنامه اصلی می شود.

بهمین دلیل IRET بایستی آخرین دستورالعملی باشد که ریزپردازنده در یک Interrupt Service Routine اجرا می‌نماید.

د) IRET باعث می‌شود که سه مقدار 16 بیتی از پشته خارج شده و بترتیب در ثباتهای Flag register, CS, IP قرار گیرد.

ه) مقادیر سایر ثباتها ممکن است از بین برود مگر اینکه Interrupt service routine صریحاً آنها را ذخیره نماید.

### ۷-۴-۷- فراخوانی تابع وقفه نوع 21

در صفحه بعد قسمتی از فراخوانی‌های تابع وقفه نوع 21H یعنی Type 21H function calls برای سیستم عامل DOS داده شده است.



**Function calls with the Type 21 interrupt.**

AH	Operation	Input Values	Results*
<b>Asynchronous Communications Functions</b>			
3	Wait for Asynchronous Input character	None	AL=Character
4	Output a character to asynchronous device	DL = Character	None
<b>File Management Functions</b>			
D	Reset default disk drive	None	None
E	Select default disk drive	DL=Drive Number (0=A,1=B, 2 = C)	AL=Number of disk drive (2 for single drive)
19	Get default drive code	None	AL=Default drive code ( 0 = A, 1 = B, 2=C)
2E	Set verify state (See also function 54)	DL=0 AL=0 to turn verify off =1 t turn verify on	None
30	Get DOS version number	None	AL=Version number (3 or 2) (Version 1.x returns 0) AH= Revision number BX,CX=0

**Function calls with the Type 21 interrupt (continued).**

<b>AH</b>	<b>Operation</b>	<b>Input Values</b>	<b>Results*</b>
<b>Interrupt Vector Functions</b>			
25	Set interrupt vector	DS:DX=Vector address AL =Interrupt number	None
35	Read interrupt vector address	AL =Interrupt number	ES:BX= Vector address
<b>Directory Functions</b>			
39	Create a directory (MKDIR)	DS:DX=Address Of ASCIIZ String for directory	None **
3A	Remove a directory (RMDIR)	DS:DX=Address Of ASCIIZ String for directory	None **
3B	Change the directory (CHDIR)	DS:DX=Address Of ASCIIZ String for new directory	None **
47	Get current directory	DL=Drive Number (0 = default, 1=A, etc.) DS:SI=Address Of 64-byte buffer	DS:SI = Address of ASCIIZ string **

**Function calls with the Type 21 interrupt (continued).**

<b>AH</b>	<b>Operation</b>	<b>Input Values</b>	<b>Results*</b>
<b>Extended File Management Functions</b>			
36	Get free disk space	DL=Drive number (0=default, 1=A, etc.)	AX=0FFFFH if invalid  =Sectors per cluster BX=No. of free clusters DX=Total no. of clusters CX=Bytes per sector
3C	Create a file	DS:DX=Address Of ASCIIZ string CX=Attribute of file	AX=File handle **
3D	Open a file	DS:DX=Address of ASCIIZ string AL=0 to open for reading = 1 to open for writing = 2 to open for reading and writing	AX=File handle **
3E	Close a file handle	BX=File handle	None **
3F	Read from file or device	BX=File handle  CX=No. of bytes to read  DS:DX=Buffer address	AX=No. of bytes read**  = 0 if read from end of file
40	Write to a file or device	BX=File handle	AX=No. of bytes written **

**Function calls with the Type 21 interrupt (continued).**

<b>AH</b>	<b>Operation</b>	<b>Input Values</b>	<b>Results*</b>
<b>Extended File Management Functions (continued)</b>			
		CX=No. of bytes to write DS:DX=Buffer address	
41	Delete a file	DS:DX=Address of ASCIIZ string	None**
43	Get file attribute	AL=0 DS:DX=Address of ASCIIZ string for file	CX=Attribute**
43	Set file attribute	AL=1 DS:DX=Address of ASCIIZ string for file	None **
		CX=Attribute	
54	Get verify state (See also function 2E)	None	AL=0 if verify is off = 1 if verify is on
56	Rename a file	DS:DX=Address of ASCIIZ string for old name ES:DI=Address of ASCIIZ string	None **

**Function calls with the Type 21 interrupt (continued).**

<b>AH</b>	<b>Operation</b>	<b>Input Values</b>	<b>Results*</b>
<b>Extended File Management Functions (continued)</b>			
For new Name			
<b>Process Management functions</b>			
31	Keep process	AL=Return code DX=Memory size, in paragraphs	None
4B	Load and execute a program	AL=0  DS:DX=Address of ASCIIZ string for program ES:BX=Address of parameter block	None **
4B	Load overlay	AL=3 DS:DX=Address of ASCIIZ string for program ES:BX=Address of parameter block	None **
4C	End process	AL=Return code	None
4D	Get return code of child	None	AX=Return code process

**Function calls with the Type 21 interrupt (continued).**

<b>AH</b>	<b>Operation</b>	<b>Input Values</b>	<b>Results*</b>
<b>Process Management Functions (continued)</b>			
62	Get PSP	None	BX=Segment address of PSP
<b>Memory Management Functions</b>			
48	Allocate memory	BX=Number of paragraphs requested	AX=Segment address of allocated memory**
49	Free allocated memory	ES=Segment address of memory to be freed	None **
4A	Set block	BX=Number of paragraphs ES= Segment address of memory area	None **
<b>Get Extended Error Function</b>			
59	Get extended error	BX=0	AX= Extended code BH= Error class BL= Suggested action CH= Locus

\*Besides the registers listed in this column, only AX and the flags are affected.

\*\*If an error occurs, these function calls return CF=1 and an error code in AX.

See the following table for the meanings of the error codes.

**Function Call Error Reports**

Most of the Directory and Extended File Management functions return CF= 0 if the operation is successful and CF= 1 if an error occurred. Along with CF=1, they return an error code in AX; the following table tells what these codes mean.

جدول ۷-۲

**Error codes for DOS function calls.**

<b>Code</b>	<b>Meaning</b>
1	Invalid function number
2	File not found
3	Path not found
4	Too many open files (no handles left)
5	Access denied
6	Invalid handle
7	Memory control blocks destroyed
8	Insufficient memory
9	Invalid memory block address
10	Invalid environment
11	Invalid format
12	Invalid access code
13	Invalid data
15	Invalid drive was specified
16	Attempted to remove the current directory
17	Not same device
18	No more files
19	Disk is write-protected
20	Bad disk unit
21	Drive not ready
22	Invalid disk command
23	CRC error
24	Invalid length (during disk operation)
25	Seek error
26	Not an MS-DOS disk
27	Sector not found
28	Out of paper
29	Write fault
30	Read fault
31	General failure
32	Sharing violation

**Error codes for DOS function calls (continued).**

<b>Code</b>	<b>Meaning</b>
33	Lock violation
34	Invalid disk change
35	FCB unavailable
50	Network request not supported
51	Remote computer not listening
52	Duplicate name on network
53	Network name not found
54	Network busy
55	Network device no longer exists
56	Net BIOS command limit exceeded
57	Network adapter hardware error
58	Incorrect response from network
59	Unexpected network error
60	Incompatible remote adapt
61	Print queue full
62	Queue not full
63	Not enough space for print file
64	Network name was deleted
65	Access denied
66	Network device type incorrect
67	Network name not found
68	Network name limit exceeded
69	Net BIOS session limit exceeded
70	Temporarily paused
71	Network request not accepted
72	Print or disk redirection is paused
80	File exists
82	Cannot make
83	Interrupt 24 failure
84	Out of structures
85	Already assigned
86	Invalid password
87	Invalid parameter
88	Net write fault

With DOS Microsoft has also included a Get Extended Error function call (AH=59H) that provides more comprehensive error.



دستورالعملهای ذیل باعث پاک شدن صفحه مانیتور می شود.

```
MOV AH, 00
MOV AL, 03
INT 10 H
```

دستورالعملهای ذیل مکان نما یا Cursor را در سطر 13 ستون 40 قرار می دهد. همانطور که می دانید صفحه مانیتور بصورت بصورت یک صفحه شطرنجی در نظر گرفته می شود که دارای 80 ستون و 25 سطر می باشد. شماره سطرها و ستونها از صفر شروع می شوند.

```
MOV AH, 2
MOV BH, 0
MOV DH, 13 ; row
MOV DL, 40 ; column
INT 10 H
```

دستورالعملهای ذیل یک کارکتر را از صفحه کلید گرفته، آنرا در ثبات AL قرار می دهد و سپس روی صفحه مانیتور نمایش می دهد.

```
MOV AH, 1
INT 21H
```

دستورالعملهای ذیل یک کارکتر را از صفحه کلید گرفته، آنرا در ثبات AL قرار می دهد. (روی صفحه مانیتور نمایش نمی دهد)

```
MOV AH, 7
INT 21H
```

دستورالعملهای ذیل باعث می شوند که کنترل به سیستم عامل DOS

برگردد.

```
MOV AX, 4C00H
INT 21H
```

دستورالعملهای ذیل باعث می‌شود که کارکتر A روی صفحه مانیتور  
نمایش داده شود.

```
MOV AH, 02H
MOV DL, 65
INT 21H
```

دستورالعملهای ذیل باعث می‌شود مکان نما بابتدای سطر بعد منتقل  
گردد.

```
MOV AH, 02H
MOV DL, 0DH
INT 21H
MOV DL, 0AH
INT 21H
```

بایستی توجه داشت که دستور MOV AH, 02H پس از دستور  
INT 21H نیازی نمی‌باشد.

برنامه ذیل جهت پاسخگویی Y یا N به یک پیغام می‌باشد.

```
GET_KEY: MOV AH, 1
          INT 21H

          CMP AL, 'Y'
          JE YES

          CMP AL, 'N'
          JE NO
          JNE GET_KEY
```

در ذیل جدول مربوط به عملیات صفحه کلید برای وقفه نوع 21 داده شده است.

جدول ۷-۳

**Keyboard operations with Type 21 interrupt.**

<b>AH</b>	<b>Operation</b>	<b>Input Values</b>	<b>Results</b>
1	Wait for keyboard character, then display it (with Ctrl-Break check)	None	AL=Character
6	Read keyboard character (no Ctrl-Break check)	DL=0FFH	AL=Character, if available =0, if no character is available
7	Wait for keyboard character, but do not display it (no Ctrl-Break check)	None	AL=Character
8	Same as function 7, but with Ctrl-Break check	None	AL=Character
A	Read keyboard string into buffer	DS:DX=Buffer address First buffer byte= Buffer size	Second buffer byte =Number of chars. read
B	Read keyboard status	None	AL=0FFH if no character is available =0 if character is available
C	Clear keyboard buffer and call a keyboard function	AL=Keyboard function number (1, 6, 7, 8, or A)	Per keyboard function

جدول مربوط به عملیات صفحه نمایش برای وقفه 21 در ذیل داده شده است.

#### جدول ۷-۴

#### Video operations with Type 21 interrupt.

AH	Operation	Input Values	Results
2	Display a character (with Ctrl-Break check)	DL= Character	Cursor follows character
5	Print a character	DL=Character	None
6	Display a character (no Ctrl-Break check)	DL=Character	Cursor follows character
9	Display a string	DS:DX= String address. String must end with \$.	Cursor follows string

## 5-7- خواندن رشته‌ها

در بسیاری از برنامه‌ها نیاز به وارد نمودن نام یا آدرس یا بطور کلی رشته‌ای از طریق صفحه کلید می‌باشد. برای اینکار شما بایستی در data segment فضائی باندازه ماکزیمم تعداد کارکترهائی که ممکن است از صفحه کلید داده شود بعلاوه 2 روزو نمود. این شامل

الف) یک فضا از نوع بایت که مقدار آن معادل تعداد ماکزیمم کارکترهائی ورودی بعلاوه یک می‌باشد.

ب) یک فضا از نوع بایت که مقدار آن بوسیله تابع A یا 10H مشخص می‌گردد و عبارتست از تعداد کارکترهائی واقعی که از صفحه کلید داده شده است.

ج) یک بلوک از بایتها بدون مقدار اولیه که شامل کارکترهائی است که عملاً از طریق صفحه کلید وارد گردیده است.

بنابراین شکل کلی رشته بصورت زیر می‌باشد.

Stringname DB key-plus-one, keys-plus-one DUP(?)

بعنوان مثال برای رزرو فضائی تا 50 کارکتر دستورالعمل زیر را بایستی در data segment قرار داد.

USER\_STRING DB 51,51 DUP (?)

حال برای دریافت رشته از صفحه کلید دستورالعملهای زیر را بایستی اجرا نمود.

```
LEA DX, USER_STRING; make DX point to buffer
MOV AH, 0AH; read the string
INT 21H
```

برنامه کامل آن بصورت زیر می باشد.

```
READ_KEYS PROC FAR
    PUSH AX
    MOV AX, DATA_SEG
    MOV DS, AX
    LEA DS, AX
    LEA DX, USER_STRING
    MOV AH, 0AH
    INT 21H
    SUB CH, CH; Read Character count into CX
    MOV CL, USER_STRING+1
    ADD DX, 2; Make DX point to text
    POP AX
    RET
READ_KEYS ENDP
```

در بسیاری از موارد در برنامه‌ها پیغامی نمایش داده میشود و سپس از کاربر انتظار پاسخگویی می باشد. بعنوان مثال شما از کاربر می خواهید که نامش را وارد نماید. برای اینکار ابتدا پیغامی که می خواهید روی صفحه مانیتور نمایش داده شود را در Data segment تعریف می نمائید. سپس با استفاده از روال READ\_KEYS داده شده در بالا اینکار را انجام می دهید.

مثال ۲۸-۷

```
DATA_SEG PARA DATA 'DATA'
GET_NAME DB 'Please enter your name: $'
DATA_SEG ENDS
```

و سپس در code segment دستورالعملهای ذیل را بایستی بدهیم.

```

LEA  DX, GET_NAME; display the prompt
MOV  AH, 9
INT  21h
CALL READ_KEYS; Read the response

```

بایستی توجه داشت که DS:DX اشاره می کند به رشته ای که شامل

نام می باشد و محتوی CX برابر با تعداد کاراکترهای رشته می باشد.

## ۷-۶- عملیات date و time

جدول ذیل مربوط به فراخوانی های تابع وقفه نوع 21 در زمینه زمان

و تاریخ می باشد.

### جدول ۷-۵

AH	Operation	Input Values	Results *
<b>Note :</b> All time and date values are in binary.			
2A	Get date	None	CX=Year DH=Month DL=Day
2B	Set date	CX=Year (1980-2099) DH=Month DL=Day	AL=0 if date is valid =FF if date is invalid
2C	Get time	None	CH=Hours CL=Minutes DH=Seconds DL=1/100 seconds
2D	Set time	CH=Hours (0-23) CL=Minutes DH=Seconds DL=1/100 Seconds	AL=0 if time is valid = FF if time is invalid

\* Besides the registers listed in this column, only AX and the flags are affected.

### ۱-۶-۷- اندازه‌گیری زمان اجرای برنامه‌ها

با توجه باینکه می‌توان زمان را برحسب صدم ثانیه در کامپیوترها مطرح نمائیم از این ویژگی برای اندازه‌گیری زمان اجرای یک برنامه یا قسمتی از یک برنامه استفاده می‌شود. برای اینکار قبل از شروع اجرای برنامه زمان یا **time** را می‌خوانیم آنگاه برنامه را اجرا نموده سپس زمان یا **time** را می‌خوانیم. تفاضل دو زمان خوانده شده زمان اجرا را نشان می‌دهد. در ذیل برنامه‌ای داده شده که زمان اجرای یک روال بنام **SORT** را اندازه می‌گیرد.

#### **Calculate execution time.**

```
; This sequence calculates the execution time of a program
; Called SORT.
; Results:    CH= Hours
;            CL= Minutes
;            DH= Seconds
;            DL= 1/100 Seconds
```

#### **; Put these temporary locations in the data segment:**

```
HRS    DB    ?
MINS   DB    ?
SECS   DB    ?
HSECS  DB    ?
```

#### **; Here is the timing sequence:**

```
MOV    AH, 2CH    ; Read the start time
INT    21H
MOV    HRS,CH     ; and save it
MOV    MINS,CL
MOV    SECS,DH
MOV    HSECS,DL
CALL   SORT      ; Execute the procedure
MOV    AH, 2CH    ; Read the end time
INT    21H
```



```

SUB DL,HSECS : Calculate the difference
JNC SUB_SECS
ADD DL, 100
DEC DH
SUB_SECS: SUB DH, SECS
JNC SUB_MINS
ADD DH, 60
DEC CL
SUB_MINS: SUB CL, MINS
JNC SUB_HRS
ADD CL, 60
DEC CH
SUB_HRS: SUB CH, HRS
JNC DONE
ADD CH, 24
DONE: RET

```

## ۲-۶-۷- ایجاد تأخیر (Generating delays)

در بعضی از برنامه‌ها نیاز به ایجاد تأخیر در تولید صوت از طریق speaker یا در نمایش اشکال گرافیکی روی صفحه نمایش می‌باشد.

برنامه‌هایی که ایجاد تأخیر می‌نمایند بصورت زیر عمل می‌نمایند.

الف) وقت فعلی (Current time) را می‌خوانند.

ب) مقدار تأخیر را به وقت فعلی اضافه نموده تا زمان هدف (target time) بدست آید.

ج) زمان هدف را تنظیم می‌نمایند بطوریکه ساعت آن از 23 و دقیقه و ثانیه آن از 59 بیشتر نشود.

د) زمان یا time را مکرراً می‌خوانند تا زمان فعلی بیشتر از زمان هدف شود.

نمودار ذیل مراحل ایجاد تأخیر را نشان می‌دهد. مدت زمان تأخیر برحسب دقیقه، ثانیه، و صدم ثانیه داده می‌شود.

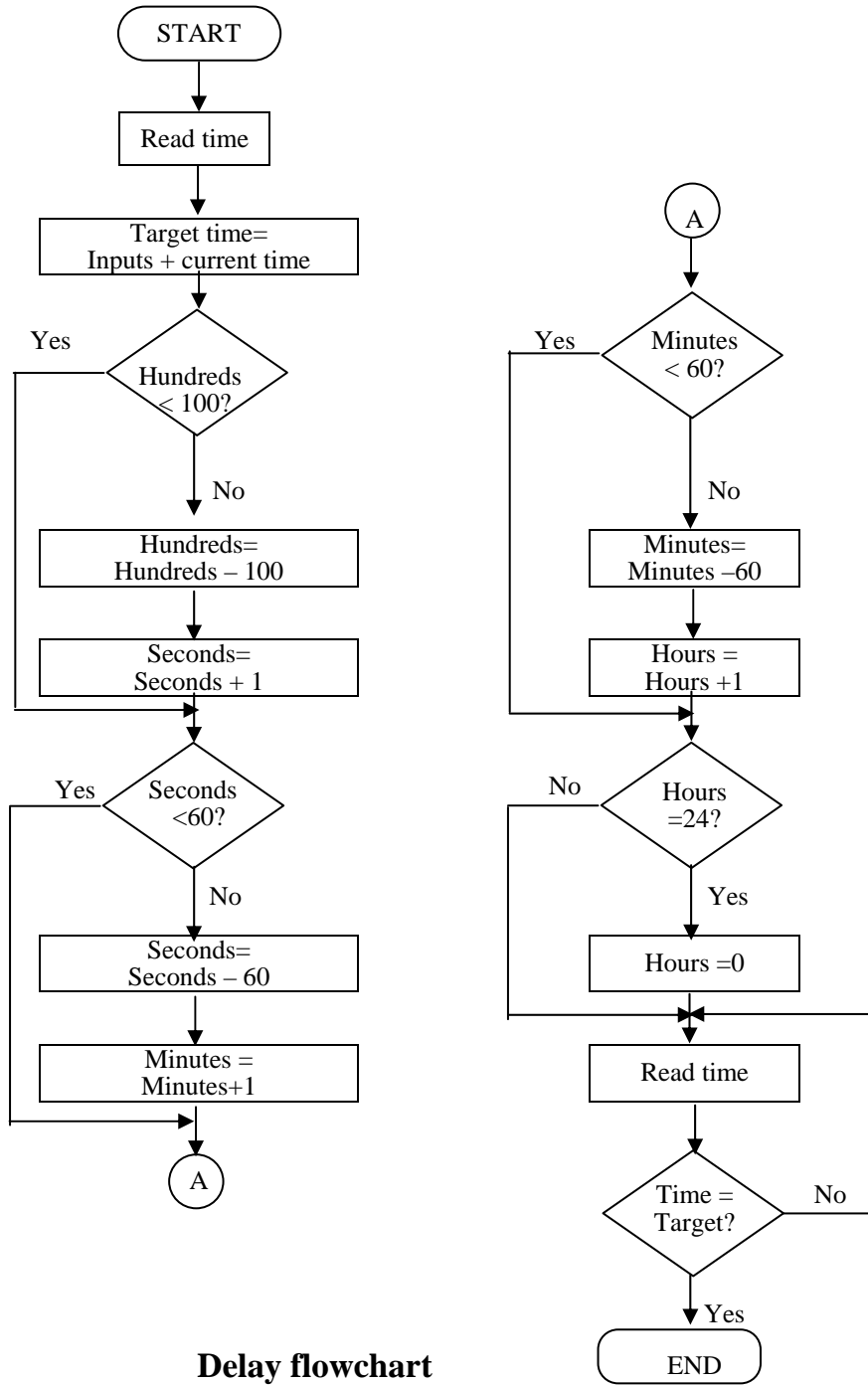

**Delay flowchart**

برنامه ایجاد تأخیر نیز در ذیل داده شده است.

Generate a delay.

```
; Make the processor wait for a specified period.
; Inputs: AL= Minutes
;         BH= Seconds
;         BL=1/100 Seconds
; All registers are preserved.

; Assemble with: MASM DELAY;
; Link with: LINK callprog + DELAY;

CSEG PUBLIC DELAY
SEGMENT PARA PUBLIC 'CODE'
ASSUME CS: CSEG
DELAY PROC FAR
PUSH AX ; Save affected registers
PUSH BX
PUSH CX
PUSH DX
MOV AH, 2CH ; Read current time
INT 21H
; Add the current time to the input values.
MOV AH, CH ; Hours
ADD AL, CL ; Minutes
ADD BH, DH ; Seconds
ADD BL, DL ; Hundredths
; Propagate any carryover.
CMP BL, 100 ;Hundredths must be <100
JB SECS
SUB BL, 100
INC BH
SECS: CMP BH, 60 ; Seconds must be <60
JB MINS
SUB BH, 60
INC AL
MINS: CMP AL, 60 ; Minutes must be < 60
JB HRS
SUB AL, 60
INC AH
HRS: CMP AH, 24 ; Hours must be < 24
JNE CHECK
SUB AH, AH
; wait for interval to elapse.
CHECK: PUSH AX ; Read the time again
```

```

MOV    AH, 2CH
INT    21H
POP    AX
CMP    CX, AX    ; Compare hours and minutes
JA     QUIT
JB     CHECK
CMP    DX, BX    ; Compare seconds and hunds
JB     CHECK
QUIT:  POP    DX    ; Restore registers
      POP    CX
      POP    BX
      POP    AX
      RET          ; Return to calling program
DELAY ENDP
CSEG  ENDS
      END

```

## ۷-۷- کدهای اسکی و دودوئی

مقادیر یا اعدادی که در برنامه‌ها بعنوان ورودی از طریق صفحه کلید داده می‌شوند اگر بخواهیم مورد استفاده ریزپردازنده قرار گیرد جهت انجام عملیات ریاضی بایستی به دودوئی یا باینری تبدیل گردند. و چنانچه بخواهیم نتایج محاسبات را روی صفحه نمایشگر یا دستگاه چاپگر به نمایش درآوریم یا چاپ نمائیم بایستی تبدیل به اسکی گردند.

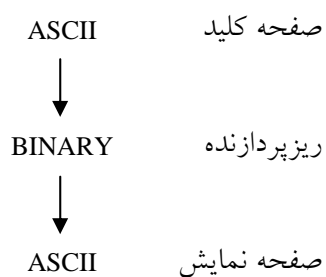

### ۷-۷-۱- تبدیل رشته‌های ASCII به دودویی

همانطوریکه می‌دانیم کارکترهای 0 تا 9 دارای کداسکی 48 تا 57 می‌باشند.

شرح ذیل:

ASCII Value (Hex)	Decimal Digit
30	0
31	1
32	2
33	3
34	4
35	5
36	6
37	7
38	8
39	9

از طرف دیگر همانطوریکه می‌دانیم هر عدد را بصورت یک سری از توانهای 10 می‌توان نمایش داد.

مثال ۷-۲۹

$$472 = (2 * 1) + (7 * 10) + (2 * 100)$$

یا

$$472 = 2 * 10^2 + 7 * 10^1 + 2 * 10^0$$

و با توجه به آنکه در موقع ورود اعداد، در هر لحظه فقط یک رقم را وارد می‌نمائیم الگوریتم تبدیل بایستی وزن رقم را مدنظر قرار دهد. بعنوان مثال اگر کاربر عدد 95 را تایپ نماید به محض دریافت 9 الگوریتم بایستی آنرا در 10 ضرب نماید قبل از آنکه با عدد 5 جمع نماید. بطور کلی فرآیند تبدیل بایستی بطریق ذیل عمل نماید.

الف) الگوریتم تبدیل بایستی اولین رقم (با ارزشترین) را با حذف چهار بیت مرتبه بالا (بیت‌های 7 تا 4) کد اسکی به دودوئی تبدیل نماید و مقدار باینری بدست آمده را نگهداری نماید.

ب) الگوریتم بایستی ارقام بعدی را به دودوئی تبدیل نموده و نتیجه قبلی به دست آمده در مرحله الف را در 10 ضرب نموده با نتیجه بدست آمده در این مرحله جمع نماید.

### مثال ۳۰-۷

عدد 726 را در نظر بگیرید.

00110111	00110010	00110110
7	2	6

حال با توجه به الگوریتم داده شده

0111	7	
0010	2	
1000110	$7*10$	70
1001000	$70+2$	72
0110	6	
1011010000	$72*10$	720
1011010110	$720+6$	726

از طرف دیگر الگوریتم تبدیل بایستی قادر باشد که بتواند اعداد منفی را که بصورت رشته‌ای از کداسکی داده می‌شود به دودوئی تبدیل نماید. نمودار ذیل تبدیل یک مقدار بین  $+32767$  تا  $-32768$  را انجام می‌دهد. در حقیقت نتیجه یک مقدار شانزده بیتی می‌باشد. روال CONV\_AB عملاً کار تبدیل را بعهدہ دارد.

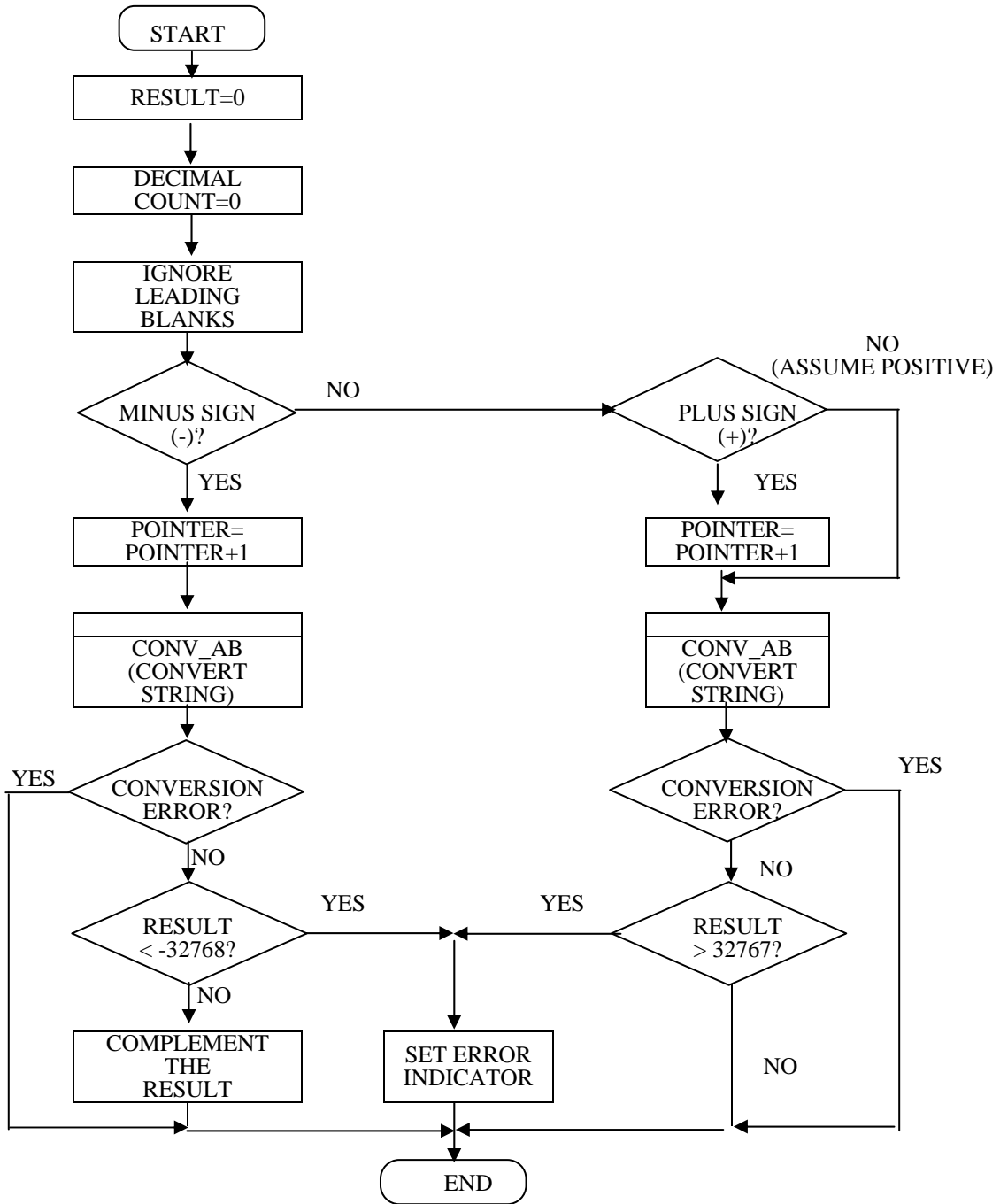

**Algorithm to convert an ASCII string to binary.**

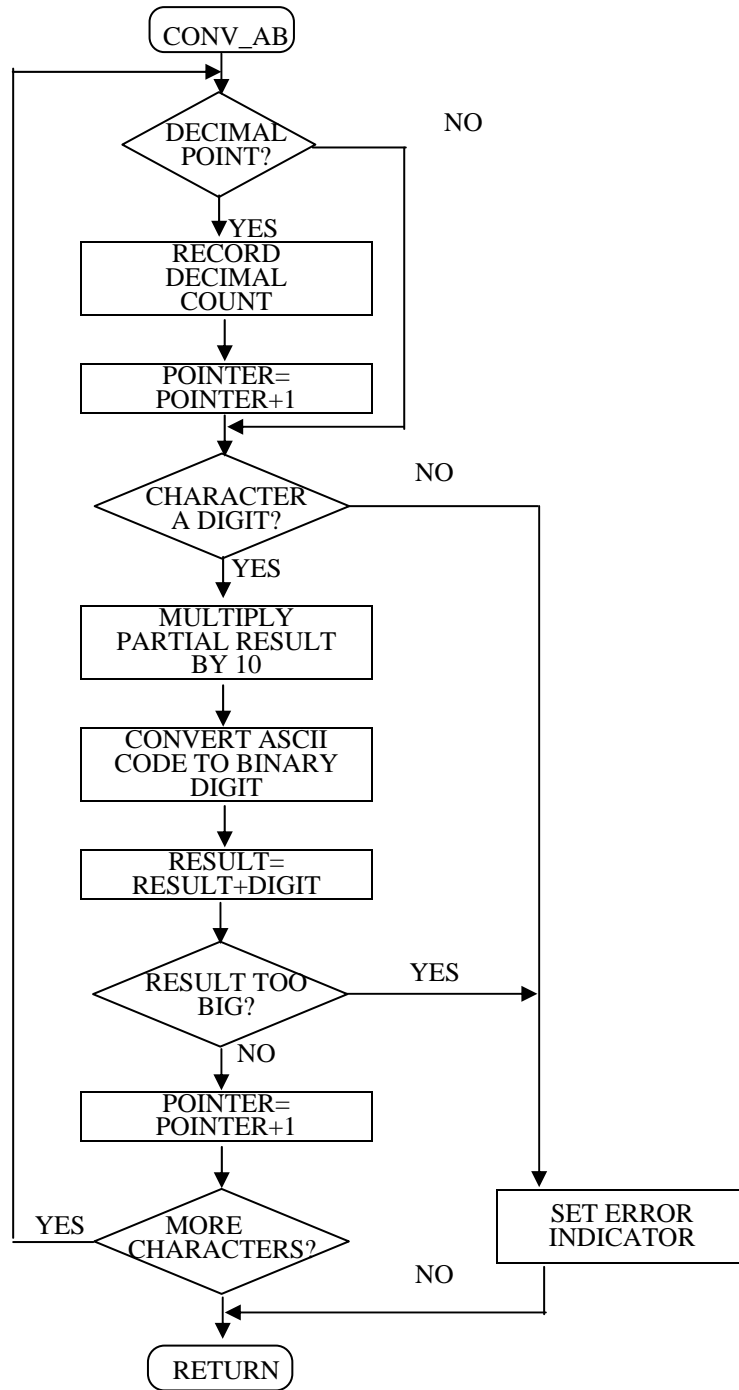



### *Convert an ASCII String to Binary*

```
; Converts an ASCII string to its 16-bit, two's -complement
; Binary equivalent.
; Inputs:    DS:DX= starting address of string
;           CX= Character count
; Results:  CF= 0 indicates no error
;           AX= Binary value
;           DX=count of digits after decimal point
;           DI=0FFH
;           CF=1 indicates error
;           DS:DI=Address of non-convertible character
;           DX and CX are unaffected.

; Assemble with: MASM ASC_BIN;
; Link with: LINK callprog + ASC_BIN;
PUBLIC  ASCII_BIN

CSEG      SEGMENT  PARA 'CODE'
          ASSUME  CS : CSEG
ASCII_BIN PROC  FAR
          PUSH    BX      ;Save BX and CX
          PUSH    CX
          MOV     BX,DX   ;Put offset in BX
          SUB     AX,AX   ; To start, result =0
          SUB     DA,DX   ; decimal count =0
          MOV     DI,0FFH ;assume no bad characters
          CMP     CX,7    ; String too long?
          JA     NO_GOOD ; If so, go set CF and exit
BLANKS:   CMP     BYTE PTR [BX] ; ' ' Scan past leading blanks
          JNE    CHK_NEG
          INC     BX
          LOOP   BLANKS
CHK_NEG:  CMP     BYTE PTR [BX] ; '-' Negative number?
          JNE    CHK_POS
          INC     BX      ; If so, increment pointer
          DEC     CX      ;decrement the count,
          CALL   CONV_AB  ; convert the string
          JC     THRU
          CMP     AX,32768 ; Is the number too small?
          JA     NO_GOOD
          NEG     AX      ; No. complement the result
          JS     GOOD
          CMP     BYTE PTR [BX], '+' ; Positive number?
          JNE    GO_CONV
          INC     BX      ; If so, increment pointer
```

```

GO_CONV: DEC    CX          ; Decrement the count
          CALL  CONV_AB    ; Convert the string
          JC    THRU
          CMP  AX,32767    ; Is the number too big?
          JA   NO_GOOD
          GOOD: CLC
          JNC  THRU
NO_GOOD: STC              ; If so, set carry flag
          THRU: POP    CX  ; Restore registers
          POP    BX
          RET                ; and exit
ASCII_BIN ENDP

```

**; This procedure performs the actual conversion.**

```

CONV_AB PROC
          PUSH  BP          ; Save scratch registers
          PUSH  BX
          MOV   BP,BX      ; Put pointer in BP
          SUB   BX,BX      ; and clear BX
          CHK_PT: CMP    DX,0 ; was a decimal point found?
          JNZ  RANGE      ; If so, skip following check
          CMP  BYTE PTR DS:[BP], '.' ; Decimal point?
          JNE  RANGE
          DEC  CX          ; If so, decrement count,
          MOV  DX,CX      ; and record it in DX
          JZ   END_CONV   ; Exit if CX=0
          INC  BP          ; Increment pointer
          RANGE: CMP    BYTE PTR DS:[BP], '0' ; If the character is not a digit ...
          JB   NON_DIG
          CMP  BYTE PTR DS:[BP], '9'
          JBE  DIGIT
          NON_DIG: MOV   DI,BP ; put its address in DI,
          STC                ; set the carry Flag,
          JC   END_CONV     ; and exit
          DIGIT: IMUL  AX,10 ; Multiply the digit in AX by 10
          MOV  BL, DS:[BP] ; Fetch ASCII code
          AND  BX,0FH      ; save only high bits,
          ADD  AX,BX      ; and update partial result
          JC   END_CONV     ; Exit if result is too big
          INC  BP          ; Otherwise, increment BP
          LOOP CHK_PT      ; and continue

```

```

                CLC           ; When done, clear carry flag
END_CONV:      POP     BX     ; Restore registers
                POP     BP
                RET           ; and return to caller
CONV_AB        ENDP
CSEG           ENDS
                END

```

به منظور بررسی درستی جواب بطریق ذیل عمل می‌نمائیم.

```

CALL  ASCII_BIN  ; Call the conversion procedure
JNC  VALID       ; Is the answer valid?
OR   DI, DI      ; No. find the error condition
JNZ  INV_CHAR
OR   AX, AX
JNZ  RANGE_ER

```

```

:           ; String was too long

```

```

RANGE_ER:   ; Number out-of-range
INV_CHAR:   ; Invalid character
VALID:      ; The answer is valid

```

به منظور نمایش نتایج روی صفحه نمایش یا چاپ آنها با استفاده از دستگاه چاپگر بایستی ابتدا آنها را از باینری به ASCII تبدیل نمود. برنامه زیر این کار را انجام می‌دهد.

#### **BIN\_ASC- Convert Binary to ASCII**

```

;   Converts a signed binary number to a six-byte ASCII
;   String (sign plus five digits) in the data segment.
;   Inputs: AX= Number to be converted
;           DS: DX= starting address of string buffer
;   Results: DS:DX= Starting address of string
;            CX= Character count
;   Other registers are preserved.

;   Assemble with: MASM BIN_ASC;
;   Link with: LINK callprog + BIN_ASC;

```

```

PUBLIC      BIN_ASCII
CSEG        SEGMENT  PARA PUBLIC 'CODE'
            ASSUME   CS: CSEG
BIN_ASCII   PROC     FAR
            PUSH     DX ; Save the caller's registers

            PUSH     BX
            PUSH     SI
            PUSH     AX
            MOV      BX, DX ; Put offset in BX
            MOV      CX, 6 ; Fill buffer with spaces
FILL_BUFF:  MOV      BYTE PTR [BX], ' '
            INC      BX
            LOOP     FILL_BUFF
            MOV      SI, 10 ; Get ready to divide by 10
            OR       AX, AX ; If value is negative,
            JNS     CLR_DVD
            NEG      AX ; make if positive
CLR_DVD:    SUB      DX, DX ; Clear upper half of dividend
            DIV     SI ; Divide AX by 10
            ADD     DX, '0' ; Convert remainder to ASCII digit
            DEC     BX ; Back up through buffer
            MOV     [BX], DL ; Store char. In the string
            INC     CX ; Count converted character
            OR      AX, AX ; All done?
            JNZ     CLR_DVD ; If not, get next digit
            POP     AX ; Yes. Get original value

            OR      AX, AX ; was it negative?
            JNS     NO_MORE
            DEC     BX ; Yes. Store sign
            MOV     BYTE PTR [BX], '-'
            INC     CX ; and increase character count
NO_MORE:    POP     SI ; Restore registers
            POP     BX
            POP     DX

            RET ; and exit
BIN_ASCII   ENDP
CSEG        ENDS
            END

```

## مروری بر مطاب فصل

در این فصل پشته یا Stack تعریف گردیده پشته خاصیت LIFO دارد یعنی آخرین ورودی اولین خروجی از پشته می‌باشد. پشته در حقیقت قسمتی از حافظه را اشغال می‌نماید. عملیاتی که روی پشته انجام می‌شود عبارتست از PUSH و POP.

در این فصل همچنین نحوه تعریف ماکرو داده شده هر ماکرو با کلمه macro شروع و به endm ختم می‌شود. از ماکروها برای سهولت در نوشتن و تایپ برنامه‌ها استفاده می‌شود. ماکروها را در ابتدای برنامه بایستی تعریف نمود. امکان استفاده از روال نیز در زبان اسمبلی وجود دارد. روال‌ها در موقع اجرای برنامه فراخوانی می‌شوند. تفاوت ماکرو و روال در اینست که روال در زمان اجرای برنامه فراخوانی می‌شود در صورتیکه ماکروها در زمان ترجمه جایگزین می‌گردند. از تعدادی عملگر در ماکروها استفاده می‌شود که در این فصل بحث گردیده. معمولاً در اکثر برنامه‌ها از وقفه استفاده می‌گردد. در این فصل توابع مربوط به وقفه بصورت کامل بحث شده است. برای دادن داده‌ها به کامپیوتر بایستی از فرم ASCII آنها را به باینری تبدیل نمود و همچنین برای نمایش داده‌ها بایستی از فرم باینری آنها را به شکل ASCII تبدیل نمود که برنامه‌های مخصوص آنها در این فصل تهیه و نوشته شده است. همچنین نحوه محاسبه زمان اجرای یک برنامه نیز بحث گردیده است.

## ‡ تمرین

- ۱- تفاوت macro با procedure چیست؟
- ۲- macroها در چه قسمتی از برنامه قرار می‌گیرند؟
- ۳- Procedureها در چه قسمتی از برنامه قرار می‌گیرند؟
- ۴- کار عملگرهای ماکرو چیست؟
- ۵- کار REPT, EXITM, IFNB چیست؟ یک مثال برای هر کدام ارائه کنید.
- ۶- کار LOCAL چیست؟ یک مثال ارائه کنید.
- ۷- یک Macro بنویسید که مقادیر ثباتها را ذخیره نماید.
- ۸- Interrupt Vector چیست؟
- ۹- در چه قسمتی از حافظه جدول Interrupt vector قرار دارد؟
- ۱۰- برنامه‌ای بنویسید که یک پیام دلخواه را نمایش دهد.
- ۱۱- روالی بنویسید که دو مقدار صحیح را گرفته مجموع آنها را نمایش دهد.
- ۱۲- روالی بنویسید که فاصله زمانی بین فشار دو دکمه را محاسبه نماید.
- ۱۳- روالی بنویسید که صفحه مانیتور را پاک نموده و مکان نما را در سطر 10 ستون 40 قرار داده آنگاه کارکتر \* را نمایش دهد.
- ۱۴- یک Macro بنویسید که مقدار N از نوع بایت را گرفته مجموع زیرا را محاسبه نماید.  
$$1+2+3+\dots+N$$

۱۵- یک Procedure بنویسید که وقت را بصورت یک عدد شش رقمی گرفته مشخص نماید که پس از گذشت 5 ساعت و 55 دقیقه و 50 ثانیه وقت چیست و آنرا نمایش دهد.

۱۶- یک Procedure بنویسید که آرایه N عنصر X از نوع بایت را بصورت نزولی مرتب نماید.

۱۷- یک Macro بنویسید که مینیمم N مقدار از نوع word را مشخص نماید.

۱۸- یک Macro بنویسید که مشخص نماید عدد صحیح و مثبت N از نوع word اول می باشد یا خیر؟

۱۹- یک Macro بنویسید که دو مقدار M , N از نوع word و مثبت را گرفته کوچکترین مضرب مشترک آنها را محاسبه نماید.

۲۰- اگر N یک عدد صحیح و مثبت و مجذور کامل باشد یک Macro بدهید که جذر آنرا محاسبه نماید.

# فصل هشتم

## عملیات پردازش رشته‌ها

### هدف کلی

معرفی رشته‌ها و پردازش آنها.

### اهداف رفتاری

پس از مطالعه این فصل با مفاهیم زیر آشنا خواهید شد.

۱- تعریف رشته (String).

۲- انتقال یا جابجایی رشته‌ها.

۳- مقایسه رشته‌ها.

۴- بررسی یا جستجوی رشته‌ها.

۵- سایر عملیات مربوط به رشته‌ها.



## ۱-۸- رشته (String)

رشته عبارت است از یک بلوک پشت سر هم از بایت‌ها یا word ها در حافظه اصلی کامپیوتر. طول رشته می‌تواند تا 64K بایت باشد. بایستی توجه داشت که با دستورالعملهایی که تاکنون بحث نموده‌ایم می‌توان عملیات روی رشته‌ها را انجام داد. ولی استفاده از دستورالعملهای پردازش رشته‌ای کارآمدتر می‌باشد. عملیات پردازش رشته‌ای عبارتند از:

Move	جاب‌جایی	MOVS
Compare	مقایسه	CMPS
Load	بارکردن	LODS
Scan	جستجو	SCAS
Store	ذخیره	STOS

همانطوریکه قبلاً بیان گردید علاوه بر Data segment در بعضی از دستورالعملهای پردازش رشته‌ای استفاده از segment دیگری بنام Extra segment نیز ضروری می‌باشد.

```
EXTRA_SEG SEGMENT PARA 'EXTRA'  
:  
EXTRA_SEG ENDS
```

### ۱-۱-۸- دستورالعمل MOVS

از این دستورالعمل برای کپی نمودن یک رشته از محلی از حافظه به محل دیگری از حافظه استفاده می‌گردد. رشته‌ای که از آن می‌خواهیم کپی تهیه نمائیم

رشته مبداء یا Source و رشته بدست آمده را رشته مقصد یا Destination می‌نامند.

شکل کلی این دستورالعمل عبارتست از

MOVS

الف) چنانچه رشته از نوع بایت باشد از MOVSB و اگر رشته از نوع word باشد از

MOVSW استفاده می‌گردد.

ب) یک عنصر از رشته مبداء را به رشته مقصد انتقال می‌دهد.

ج) دستورالعمل MOVS بر هیچ فلگی اثر ندارد.

قبل از استفاده از این دستورالعمل بایستی آدرس شروع رشته مقصد را در

ثبات DI قرار داده و رشته مقصد را در Extra segment تعریف نمود. همچنین

آدرس شروع رشته مبداء را در ثبات SI قرار داده و رشته مبداء را در

Data segment تعریف نمود. ضمناً مقدار فلگ DF مشخص کننده این است که

عمل جابه‌جائی از اولین عنصر به طرف آخرین عنصر می‌باشد یا بلعکس. چنانچه

مقدار DF برابر با صفر باشد عمل جابه‌جائی از اولین عنصر به طرف آخرین عنصر

و چنانچه مقدار DF برابر با یک باشد عمل جابه‌جائی از آخرین عنصر بطرف اولین

عنصر انجام می‌شود.

#### مثال ۸-۱

```
MOV    SI, OFFSET SOURCE_STR
MOV    DI, OFFSET DEST_STR
CLD ; Forward movement
MOVSB
```

دستورالعملهای فوق آدرس شروع رشته مبداء را در ثبات SI قرار داده و

آدرس شروع رشته مقصد را در ثبات DI قرار داده و جهت حرکت از اولین عنصر

به طرف آخرین عنصر مشخص نموده است. دستورالعمل MOVSB باعث می‌شود

که یک عنصر از رشته مبداء که در آدرس DS:SI قرار دارد به آدرس ES:DI کپی

گردد و مقدار DI و SI یک واحد افزایش یابند.

مقادیر ثباتها و رشته‌ها قبل از اجرای دستورالعمل MOVSB

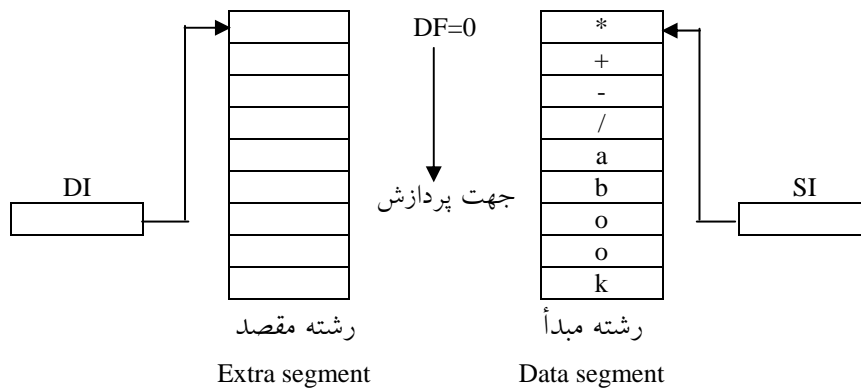

مقادیر ثباتها و رشته‌ها پس از اجرای دستورالعمل MOVSB عبارتند از :

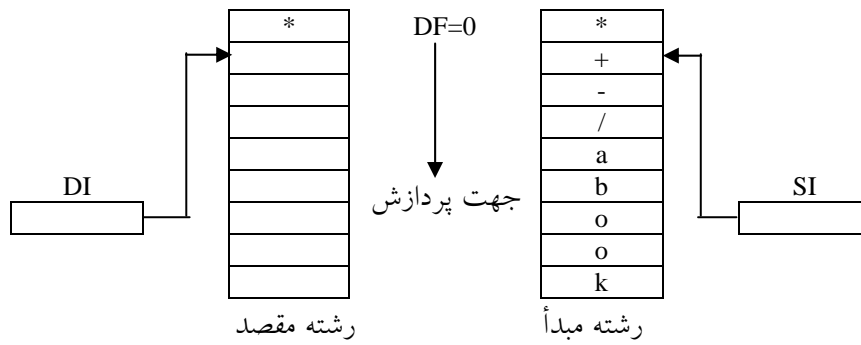

چنانچه به جای دستورالعمل CLD از دستورالعمل STD استفاده گردد مقادیر

ثباتها و رشته‌ها بصورت زیر در می‌آید:

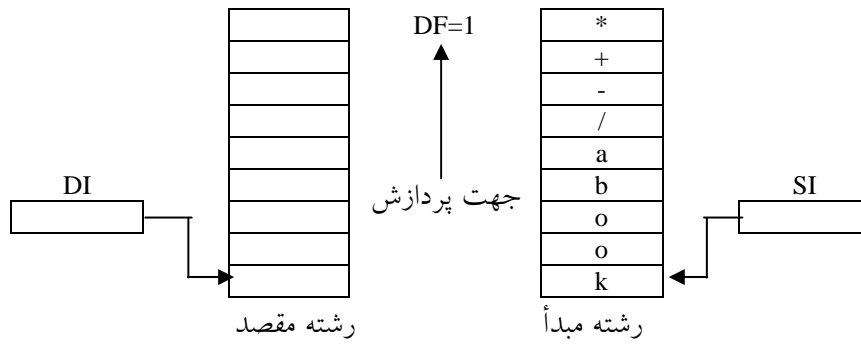

مقادیر ثابتهای SI و DI یک واحد کاهش می‌یابند.

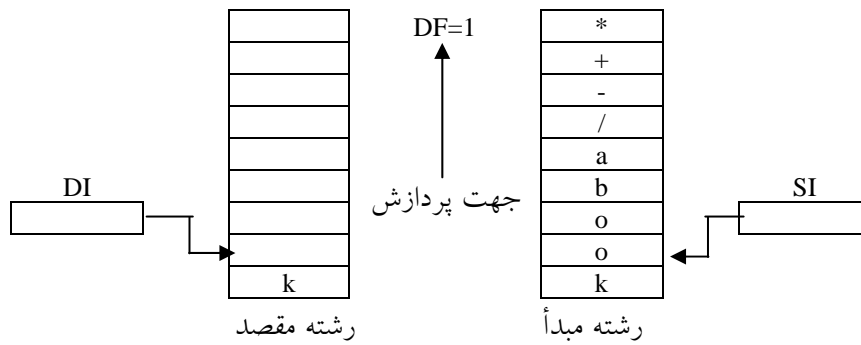

حال برای انتقال سایر عناصر رشته بایستی تعداد عناصر رشته را در ثبات CX قرار داد و از پیشوند REP استفاده نمود.

```

MOV     SI, OFFSET SOURCE_STR
MOV     DI, OFFSET DEST_STR
CLD
MOV     CX, 9;      تعداد عناصر رشته
REP     MOVSB

```

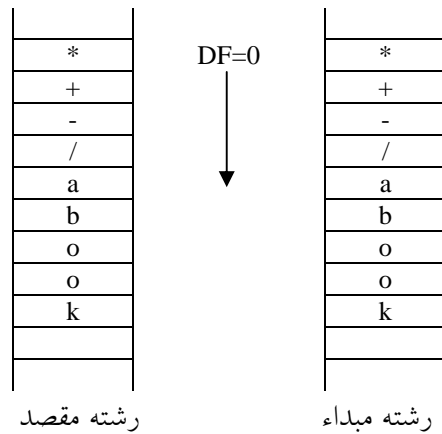

پیشوند REP تا مادامیکه مقدار CX مخالف صفر می باشد باعث اجرای دستورالعمل MOVSB می گردد. به محض صفر شدن مقدار ثبات CX اجرای دستورالعمل MOVSB متوقف می گردد. همانطور که قبلاً گفته شد به جای دستورالعمل های

```
MOV     SI, OFFSET SOURCE_STR
MOV     DI, OFFSET DEST_STR
```

از دستورالعمل های زیر می توان استفاده نمود.

```
LEA    SI, SOURCE_STR
LEA    DI, DEST_STR
```

ضمناً همانطوریکه گفته شد دستورالعمل های پردازش رشته ای در مقابل استفاده از دستورالعمل های معمولی کارآمد و مؤثرتر می باشند. برنامه فوق را می توان با استفاده از دستورالعمل های ذیل نیز نوشت.

```

MOV    SI, OFFSET    SOURCE_STR
MOV    DI, OFFSET    DEST_STR
CLD
MOV    CX, 9
JCXZ   LAB5
LAB1:  MOVSB
LOOP  LAB1
LAB5:
      :
```

قطعه برنامه زیر باعث کپی شدن 100 بایت از رشته‌ای بنام SOURCE\_D به DEST\_D می‌شود. هر دو رشته در data segment قرار دارند.

```

PUSH   DS
POP    ES
CLD
LEA    SI, SOURCE_D
LEA    DI, DEST_D
MOV    CX, 100
REP    MOVSB
```

دستورالعملهای ذیل یک بایت از آدرس HERE به آدرس THERE منتقل می‌کند. بایستی توجه داشت که هر دو رشته در Extra segment قرار دارند.

```

LEA    SI, ES: HERE
LEA    DI, ES: THERE
MOVSB
```

## ۲-۱-۸- دستورالعمل STOS

این دستورالعمل باعث می‌شود که یک بایت یا یک word را از ثبات AL یا ثبات AX به یک عنصر رشته مقصد منتقل نماید. شکل کلی این دستورالعمل بصورت زیر می‌باشد.

STOS

الف) این دستورالعمل بر روی هیچ فلگی اثر ندارد.

ب) چنانچه رشته از نوع بایت باشد از دستورالعمل STOSB و چنانچه از نوع word باشد از دستورالعمل STOSW استفاده می‌گردد.

- ج) مقداری که در رشته قرار می‌گیرد چنانچه از نوع بایت باشد در ثبات AL قرار داده می‌شود. و اگر از نوع word باشد در ثبات AX قرار داده می‌شود.
- د) از دستورات عملهای CLD و STD برای مشخص نمودن جهت پردازش می‌توان استفاده نمود.
- ه) از پیشوند REP نیز می‌توان استفاده نمود.
- ز) رشته را بایستی در extra segment تعریف نمود و آدرس شروع آنرا در ثبات DI قرار داد.

### مثال ۲-۸

```
DEST_STR DB 100 DUP (?)
MOV AL, '*'
CLD
LEA DI, DEST_STR
STOSB
```

- مقدار \* را در عنصری از رشته که آدرس آن بوسیله ES:DI مشخص می‌شود قرار می‌دهد.

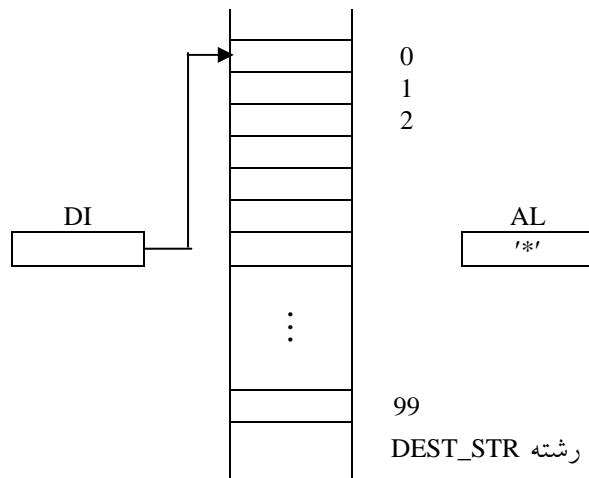

پس از اجرای دستورالعمل STOSB یک واحد به ثبات DI اضافه می‌گردد.

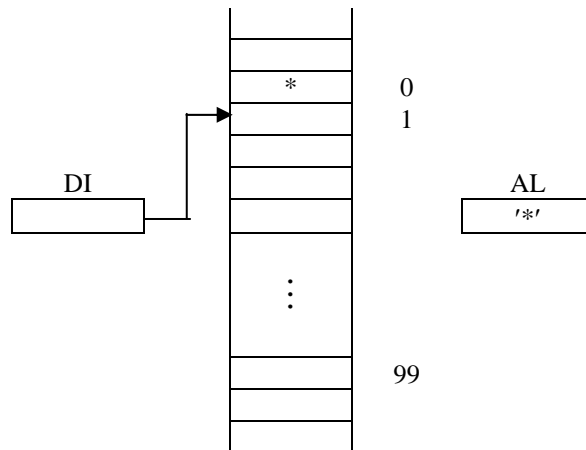

از پیشوند REP نیز می‌توان استفاده نمود. این پیشوند مادامیکه محتوی CX مخالف صفر می‌باشد باعث اجرای دستورالعمل STOSB می‌گردد.

مثال ۳-۸

```
DSTR  DB  100  DUP(?)
MOV    CX,  50
MOV    AL,  '*'
MOV    DI,  OFFSET DSTR
CLD
REP    STOSB
```

قطعه برنامه فوق باعث می‌شود که مقدار 50 عنصر اول رشته DSTR برابر با

کارکتر \* گردند.

مثال ۴-۸

```
CLD
LEA   DI, W_STRING
MOV   AX, 0
MOV   CX, 200
REP   STOSW
```



قطعه برنامه فوق مقدار دو یست word اول رشته W\_STRING را معادل صفر قرار می‌دهد. دقت داشته باشید که در اینجا افزایش DI باندازه دو واحد می‌باشد چون رشته از نوع word می‌باشد.

### ۳-۱-۸- دستورالعمل LODS

این دستورالعمل یک عنصر رشته مبداء را در AL یا AX قرار می‌دهد بسته به اینکه رشته از نوع بایت باشد یا word. شکل کلی این دستورالعمل عبارتست از

LODS

الف) چنانچه رشته از نوع بایت باشد از LODSB و چنانچه از نوع word باشد از LODSW استفاده می‌گردد.

ب) این دستورالعمل بر روی هیچ فلگی اثر ندارد.

ج) استفاده از پیشوند REP با این دستورالعمل امکان پذیر می‌باشد.

د) رشته بایستی در data segment تعریف گردد و آدرس شروع رشته در ثبات SI قرار داده می‌شود.

### مثال ۵-۸

LEA SI, SOURCE\_STR  
LODSB

اولین عنصر رشته SOURCE\_STR در داخل ثبات AL قرار می‌گیرد.

### ۴-۱-۸- دستورالعمل CMPS

این دستورالعمل دو رشته مبداء و مقصد را با هم مقایسه می‌نماید. دستورالعمل CMPS مانند دستورالعمل CMP عمل می‌نماید. عنصر رشته مبداء را از عنصر متناظر رشته مقصد کم نموده و فلگ‌ها را براساس نتیجه بدست

آمده تنظیم می نماید. این دستورالعمل باعث تغییر مقدار هیچکدام از عملوندها نمی شود. شکل کلی دستورالعمل بصورت زیر می باشد.

#### CMPS

الف) چنانچه رشته ها از نوع بایت باشند از CMPSB و چنانچه از نوع word باشند از CMPSW استفاده می گردد.

ب) از پیشوندهای REPE یا REPZ می توان استفاده نمود.

ج) از پیشوندهای REPNE یا REPNZ می توان استفاده نمود.

د) رشته مبدا را بایستی در data segment تعریف نمود و آدرس شروع آنرا در ثبات SI قرار داد.

ه) رشته مقصد را بایستی در Extra Segment تعریف نموده و آدرس شروع آنرا در ثبات DI قرار داد.

#### مثال ۶-۸

```
MOV    SI, OFFSET SOURCE_STR
MOV    DI, OFFSET DEST_STR
CMPSB
```

دو عنصر اول رشته های SOURCE\_STR , DEST\_STR را با هم مقایسه می نماید. از پیشوندهای REPE یا REPZ با مفهوم repeat equal یا repeat zero با دستورالعمل CMPS می توان استفاده نمود. وقتی از پیشوند REPE یا REPZ استفاده می نمائیم شرط تکرار دستورالعمل اینستکه  $CX < > 0$  and  $ZF=1$  باشد.

مثال ۷-۸

```

LEA    SI, STR1
LEA    DI, STR2
MOV    CX, 100
CLD
REPE   CMPSB
JZ     FOUND
      ⋮
FOUND
      ⋮

```

قطعه برنامه فوق 100 بایت از دو رشته STR1 و STR2 را با هم مقایسه می‌نماید. از پیشوند REPNE یا REPZ با مفهوم repeat not equal یا repeat not zero با دستورالعمل CMPS می‌توان استفاده نمود. شرط تکرار دستورالعمل CMPS آن است که  $CX > 0$  and  $ZF=0$  باشد. قطعه برنامه زیر دو رشته STRG1 و STRG2 را با هم مقایسه می‌کند در صورتیکه مساوی باشند کنترل به SAME منتقل می‌گردد. صفت LENGTH مشخص کننده طول رشته می‌باشد.

```

MOV    SI, OFFSET STRG1
MOV    DI, OFFSET STRG2
MOV    CX, LENGTH STRG3
CLD
NEXT:  CMPSB
      JNE    EXIT
      LOOP  NEXT
      JMP   SAME
EXIT:
      ⋮
SAME:
      ⋮

```

## 5-1-8- دستورالعمل SCAS

از دستورالعمل SCAS برای جستجوی یک رشته جهت وجود داشتن یا نداشتن یک عنصر رشته‌ای معین بکار می‌رود. شکل کلی بصورت زیر می‌باشد.

### SCAS

- الف) رشته مورد جستجو بایستی رشته مقصد باشد. یعنی رشته در extra segment تعریف شده و آدرس شروع آن در ثبات DI قرار گیرد.
- ب) از پیشوندهای REPE و REPNE می‌توان برای این دستورالعمل استفاده نمود.
- ج) عنصر مورد جستجو چنانچه از نوع بایت باشد در ثبات AL و در صورتیکه از نوع word باشد در ثبات AX قرار داده می‌شود.
- د) از فلگ DF برای تعیین جهت پردازش رشته استفاده می‌گردد.
- ه) چنانچه رشته از نوع بایت باشد SCASB و چنانچه از نوع word باشد از SCASW استفاده می‌گردد.

### مثال 8-8

قطعه برنامه زیر در رشته STRG به جستجوی \* می‌پردازد.

```
STRG  DB 50 DUP (?)
MOV   AL, '*'
MOV   CX, 50
LEA   DI, STRG
CLD
REPNE SCASB
```

دستورالعملهای ذیل یک رشته 80 کارکتری که به کارکتر فاصله ختم شده را جستجو نموده در صورتیکه کلید عناصر رشته کارکتر فاصله باشد کنترل به NOT\_FOUND منتقل گردیده در غیر اینصورت با اولین عنصر مخالف blank شروع نموده و یک زیر رشته 30 کارکتری از رشته اولیه را به رشته SYMBOL انتقال می‌دهد.

```

MOV  DI, OFFSET  LINE
MOV  CX, 80
MOV  AL, 20H ; ASCII FOR BLANK
CLD
NEXT: SCAS  LINE
      LOOPE NEXT
      JE   NOT_FOUND
      MOV  SI,DI
      DEC  SI
      MOV  DI, OFFSET SYMBOL
      MOV  CX, 31
      FILL: STOS  SYMBOL
      LOOP FILL
      MOV  DI, OFFSET SYMBOL
      MOV  CX, 31
      JMP  SCANE
MOVE: STOS  SYMBOL
SCANE: LODS  LINE
      CMP  AL, 20H
      LOOPNE MOVE
      ⋮

```

#### مثال ۹-۸

قطعه برنامه زیر رشته STRING را در نظر می‌گیرد و بدنبال کارکتر & می‌گردد که به کارکتر blank یا فاصله تبدیل نماید.

```

STRLEN EQU 15
STRING DB 'The time & is now'
CLD
MOV  AL, '&'
MOV  CX, STRLEN
LEA  DI, STRING
REPNE SCASB
      JNZ  NOT_FOUND
      DEC  DI
      MOV  BYTE PTR[DI], 20H
      ⋮
NOT_FOUND:
      ⋮

```



## مروری بر مطالب فصل

دستورالعمل‌های پردازش رشته‌ای برای پردازش رشته‌ها بکار می‌روند. این دستورالعمل‌ها عبارتند از جابه‌جایی MOVS، مقایسه CMPS، بارکردن LODS، جستجو SCAS و ذخیره کردن STOS. معمولاً از دو رشته مبدأ و مقصد استفاده می‌گردد. آدرس شروع رشته مقصد را در رجستر DI و آدرس شروع رشته مبدأ را در رجستر SI قرار داده میشوند. رشته مبدأ را در data segment و رشته مقصد را در extra segment تعریف می‌نمائیم. فلگ DF جهت پردازش را مشخص می‌کند. از پیشوندهای REP، REPE، REPNE، REPZ، REPZ می‌توان با دستورالعمل‌های پردازش رشته‌ای استفاده نمود.

## ‡ تمرین

- ۱- پیشنهاد REP در مورد کدام دستورالعملهای رشته‌ای کاربرد دارد؟
- ۲- پیشنهاد REPZ در مورد کدام دستورالعملهای رشته‌ای کاربرد دارد؟
- ۳- دستورالعملهای STOS و SCAS روی کدام فلگ‌ها اثر دارند؟
- ۴- برنامه‌ای بنویسید که یک رشته 100 کاراکتری با استفاده از الگوی -----  
- زیر ایجاد نماید. (راهنمایی 20 مرتبه الگو را کپی نماید).
- ۵- رشته 100 کاراکتری STRG را در نظر گرفته کلید کاراکترهای blank آنرا به \*  
تبدیل نمایید.
- ۶- رشته 100 کاراکتری STRG را در نظر بگیرید کلید کاراکترهای آنرا به \* تبدیل  
نمایید.
- ۷- رشته 100 کاراکتری STRG را در نظر بگیرید اولین کاراکتر \* در رشته را به &  
تبدیل نمایید.
- ۸- رشته 100 کاراکتری STRG1 را در نظر گرفته 20 کاراکتر وسط رشته را به رشته  
STRG2 منتقل نمایید.
- ۹- رشته 50 کاراکتری STRG1 و رشته 100 کاراکتری STRG2 را در نظر بگیرید  
مشخص نمایید که آیا 50 کاراکتر آخر رشته STRG2 معادل STRG1 می‌باشد یا  
خیر؟
- ۱۰- رشته 50 کاراکتری STRG را در نظر بگیرید کلید عناصر \* در آنرا حذف نمایید.  
(کاراکتر بعدی را جایگزین \* نماید)



# فصل نهم

## برنامه‌های نمونه

### هدف کلی

نحوه نوشتن و ایجاد برنامه معرفی و چند برنامه نمونه.

### اهداف رفتاری

پس از مطالعه این فصل با مطالب زیر آشنا می‌شوید.

۱- اجزای مختلفه یک برنامه.

۲- نحوه نوشتن یک برنامه و اجرای آن.

## ۹-۱- اجزای برنامه

همانطوریکه گفته شد در نوشتن برنامه‌ها می‌توان از چهار سگمنت زیر استفاده نمود.

STACK SEGMENT  
DATA SEGMENT  
EXTRA SEGMENT  
CODE SEGMENT

در STACK SEGMENT پشته مورد نیاز برنامه اعلان می‌گردد. در DATA SEGMENT کلیه متغیرهای مورد نیاز برنامه اعلان و تعریف می‌شود. در EXTRA SEGMENT کلیه متغیرهای برنامه که جهت پردازش دستورالعملهای رشته‌ای مورد نیاز می‌باشد اعلان و تعریف می‌گردد. CODE SEGMENT شامل کلیه دستورالعملهای برنامه می‌باشد. در زبان اسمبلی در حقیقت برنامه بعنوان یک روال از نوع FAR نوشته می‌شود که وقتی بدستور RET برسیم کنترل به سیستم عامل برمی‌گردد.

## ۹-۲- یک برنامه نمونه

در ذیل یک برنامه نمونه داده شده است. این برنامه مقادیر یک آرایه چهار بایتی را وارون نموده و به یک آرایه دیگر منتقل می‌نماید.

```
STACK_SEG  SEGMENT PARA STACK 'STACK'  
DW         32 DUP (?)  
STACK_SEG  ENDS  
DATA_SEG   SEGMENT PARA 'DATA'  
SOURCE     DB 10, 20, 30, 40  
DEST       DB 4 DUP (?)  
DATA_SEG   ENDS  
CODE_SEG   SEGMENT PARA 'CODE'
```

```

ASSUME      CS:CODE_SEG, DS:DATA_SEG, SS:STACK_SEG
OUR_PROG   PROC  FAR
;Set up    the stack to contain the proper
; Valves   so this program can return to Dos.
PUSH       DS; Put return segment address on stack
MOV        AX , 0
PUSH       AX ; put zero return address on stack
; Initialize the data segment address
MOV        AX, DATA_SEG ; Initialize DS
MOV        DS , AX
;Initialize DEST With zeroes.

MOV        DEST, 0      ;First byte
MOV        DEST +1, 0  ;Second byte
MOV        DEST +2, 0  ;Third byte
MOV        DEST +3, 0  ;Fourth byte
;Copy SOURCE table into DEST table in reverse order.
MOV        AL, SOURCE
MOV        DEST +3, AL
MOV        AL, SOURCE+1
MOV        DEST+2, AL
MOV        AL, SOURCE+2
MOV        DEST+1, AL
MOV        AL, SOURCE+3
MOV        DEST, AL
RET        ; Far return to DOS
OUR_PROG   ENDP
CODE_SEG   ENDS
END        OUR_PROG

```

همانطوریکه ملاحظه می شود. شکلی کلی SEGMENT بصورت زیر می باشد.

```

        اسم سگمنت      SEGMENT
        :
        اسم سگمنت      ENDS

```

دستورالعمل ASSUME باعث می شود که آدرس شروع سگمنت CODE در

ثبات CS، آدرس شروع سگمنت DATA در ثبات DS و آدرس شروع سگمنت

STACK در ثبات SS قرار گیرد.

دستورالعمل END انتهای برنامه را مشخص می نماید. در موقع ترجمه برنامه به زبان ماشین به محض آنکه مترجم به دستور END رسید ترجمه برنامه متوقف می گردد.

### ۳-۹- نحوه اجرای برنامه

دستورالعملهای برنامه را در یک فایل با پسوند ASM قرار داده سپس دستور زیر را می دهیم.

```
C:\> MASM اسم برنامه
```

در این فاز برنامه از نظر نحوی بررسی شده چنانچه اشتباهات نحوی داشته باشد اسمبلر اشتباهات را متذکر می شود. چنانچه اشتباهی وجود داشته باشد آنرا رفع نموده مجدداً دستور MASM را می دهیم. چنانچه برنامه دارای اشتباه نحوی نباشد اسمبلر پیغام

```
NO WARNINGS  
NO ERRORS
```

را می دهد. آنگاه فرمان زیر را می دهید.

```
C:\ASSEMBLY > LINK اسم برنامه
```

در دستورالعمل فوق نیازی به پسوند ASM نمی باشد. چنانچه مشکلی در LINK باشد گزارش می شود که بایستی آنرا رفع نمود و برای اینکار مجدداً از دستور LINK بایستی استفاده نمود. حال برای اجرای برنامه کفایت که دستور ذیل را بدهیم.

```
C:\ASSEMBLY > اسم برنامه
```

در اینجا نیز نیازی به پسوند ASM نمی باشد.

#### ۴-۹- برنامه‌های اسمبلی نوشته شده

در این بخش تعدادی برنامه که بزبان اسمبلی نوشته شده ارائه می‌گردد. اولین برنامه ابتدا صفحه مانیتور را پاک نموده سپس کارکتر A را در سطح 25 و ستون 13 صفحه مانیتور قرار می‌دهد.

```
STACK_SEG    SEGMENT PARA STACK 'STACK'
DW           32    DUP (?)
STACK_SEG    ENDS
;

DATA_SEG     SEGMENT PARA 'DATA'
MESSAGE     DB 'Nikmehr', 13, '$'
DATA_SEG    ENDS
CODE_SEG     SEGMENT PARA 'CODE'
BEGIN       PROC FAR
ASSUME      SS:STACK_SEG,CS:CODE_SEG,DS:DATA_SEG
START:
PUSH        DS
SUB         AX, AX
PUSH        AX
MOV         AX, DATA_SEG
MOV         DS, AX
;
MOV         AH, 00
MOV         AL, 03
INT        10 H
;
MOV         AH, 2
MOV         BH, 0
MOV         DH, 13 ; row
MOV         DL, 25 ; column
INT        10H
;
;
MOV         AH, 2
MOV         DL, 65
INT        21 H
;
RET
BEGIN       ENDP
CODE_SEG    ENDS
END         START
```

برنامه بعدی ارقام 0 تا 9 را بدنبال هم روی صفحه مانیتور ظاهر می‌سازد.  
دستورالعمل NOP به معنی NO OPERATION می‌باشد و عملاً کاری انجام نمی‌دهد.

```
STACK_SEG      SEGMENT PARA STACK 'STACK'
DW             32 DUP (?)
STACK_SEG      ENDS
;
;
CODE_SEG       SEGMENT PARA STACK 'STACK'
BEGIN PROC FAR
ASSUME SS:STACK_SEG, CS:CODE_SEG
START:
PUSH DS
SUB AX,AX
PUSH AX
;
MOV    AH, 00
MOV    AL, 03
INT    10 H
;
MOV    AH, 2
MOV    BH, 0
MOV    DH, 13 ;ROW
MOV    DL, 25 ; COLUMN
INT    10 H
;
;character input without echo
;
MOV    CX, 10
LOOP1:NOP
MOV    AH, 7
INT    21H
;
MOV    AH, 2
MOV    DL, AL
INT    21H
LOOP  LOOP1
;
RET
BEGIN  ENDP
CODE-SEG ENDS
END START
```

برنامه بعدی یک مقدار باینری را روی صفحه مانیتور نمایش می دهد.

```
STACK_SEG SEGMENT PARA 'STACK'
DW 32 DUP(?)
STACK_SEG
ENDS
:
:
DATA_SEG SEGMENT PARA 'DATA'
ASCII_VAL DB 8 DUP (?)
BINARY_VAL
DW?
ASCII_LENGTH DW 8
DATA_SEG
ENDS
CODE_SEG SEGMENT PARA 'CODE'
BEGIN PROC
FAR
ASSUME SS:STACK_SEG,
CS:CODE_SEG,DS:DATA_SEG
START:
PUSH DS
SUB AX,AX
PUSH AX
MOV AX, DATA_SEG
MOV DS,AX
:
MOV AH, 00
MOV AL, 03
INT 10 H
:
MOV AH, 2
MOV BH,0
MOV DH, 13 ;ROW
MOV DL, 25 ; COLUMN
INT 10H
:
MOV BINARY_VAL, 32456
CALL BINARYTOASCII
; displaying & printing binary numbers
:
LEA SI, ASCII_VAL
MOV CX, ASCII_LENGTH
LOOP1: MOV AH,2
MOV DL, [SI]
INT 21H
; PRINTING
MOV AH,5
MOV DL, [SI]
INT 21H
INC SI
LOOP LOOP1
```



```
:  
:  
RET  
BEGIN ENDP  
:  
:
```

#### **BINARYTOASCII PROC NEAR**

```
MOV CX, 10  
LEA SI,ASCII_VAL+7  
MOV AX,BINARY_VAL  
  
LABLE12:  CMP AX,10  
          JB LABLE13  
          XOR DX,DX  
          DIV CX  
          OR DL,30H  
          MOV [SI], DL  
          DEC SI  
          JMP LABLE12  
  
LABLE13:  OR AL, 30H  
          MOV [SI], AL  
          RET  
BINARYTOASCII ENDP  
CODE-SEG ENDS  
END START
```

خروجی برنامه عبارتند از

```
3  
2  
4  
5  
6  
32456
```

برنامه بعدی نحوه استفاده از Macro در برنامه‌ها را نشان می‌دهد.

### **NIK MACRO**

```
ASSUME SS:STACK_SEG, CS:CODE_SEG, DS:DATA_SEG
```

```
START:
```

```
PUSH DS
```

```
SUB AX, AX
```

```
PUSH AX
```

```
MOV AX, DATA_SEG
```

```
MOV DS, AX
```

```
;
```

```
ENDM
```

```
STACK_SEG SEGMENT PARA STACK 'STACK'
```

```
DW 32 DUP (?)
```

```
STACK_SEG ENDS
```

```
;
```

```
;
```

```
DATA_SEG SEGMENT PARA 'DATA'
```

```
MESSAGE DB 'DARYOUSH NIKMEHR', 13, '$'
```

```
DATA_SEG ENDS
```

```
CODE_SEG SEGMENT PARA 'CODE'
```

```
NIK
```

```
BEGIN PROC FAR
```

```
MOV AH, 00
```

```
MOV AL, 03
```

```
INT 10H
```

```
;
```

```
MOV AH, 2
```

```
MOV BH, 0
```

```
MOV DH, 13 ; ROW
```

```
MOV    DL, 25; COLUMN
INT    10H
;
;
MOV    AH, 2
MOV    DL, '*'
INT    21H
;
;
RET
BEGIN ENDP
CODE_SEG
ENDS
END START
```

برنامه بعدی نحوه قرار دادن روالهای از نوع NEAR در برنامه‌ها را در  
CODE SEGMENT نشان می‌دهد.

```
CODE_SEG  SEGMENT PARA 'CODE'
BEGIN     PROC FAR
ASSUME    CS:CODE_SEG , ...
START:
          :
CALL      PROCB
          :
CALL      PROCC
          :
RET       ;   کنترل به سیستم عامل برمی‌گردد
BEGIN     ENDP
PROCB    PROC     NEAR
          :
RET       ;   کنترل به دستورالعمل بعد از CALL PROCB منتقل شود
PROCB    ENDP
PROCC    PROC     NEAR
          :
RET       ;   کنترل به دستورالعمل بعد از PROCC منتقل شود
PROCC    ENDP
CODE_SEG ENDS
END       START
```

در ذیل برنامه ضرب دو مقدار 32 بیتی داده شده است؛ در این برنامه این دو مقدار بصورت بدون علامت در نظر گرفته شده‌اند.

```
; Multiplies two 32-bit unsigned number and generates a
; 64-bit product.
; Inputs: CX:BX=Multiplier
;         DX:AX=Multiplicand
; Result : Product in DX, CX, BX, and AX (high to low order).

; To assemble: MASM MULU32;
; To Link: LINK callprog+MULU 32;
```

```
        PUBLIC MULU32

DSEG    SEGMENT PARA 'DATA'
HI_MCND DW      ?
LO_MCND DW      ?
HI_PP1  DW      ?
LO_PP1  DW      ?
HI_PP2  DW      ?
LO_PP2  DW      ?
HI_PP3  DW      ?
LO_PP3  DW      ?
HI_PP4  DW      ?
LO_PP4  DW      ?
DSEG    ENDS

CSEG    SEGMENT      PARA 'CODE'
        ASSUME      CS:CSEG,DS:DSEG
MULU32  PROC          FAR
        PUSH        DS                ;Save caller's DS and DI
```

```

PUSH    DI
MOV     DI, DSEG      ;Initialize DS
MOV     DS,DI
MOV     HI_MCND,DX    ;Save multiplicand in memory
MOV     LO_MCND,AX
MUL     BX            ;Form partial product #1
MOV     HI_PP1,DX     ;and save it in memory
MOV     LO_PP1, AX
MOV     AX, HI_MCND   ;Form partial product #2
MUL     BX
MOV     HI_PP2, DX    ;and save it in memory
MOV     LO_PP2, AX
MOV     AX,LO_MCND   ;Form partial product #3
MUL     CX
MOV     HI_PP3,DX     ;and save it in memory
MOV     LO_PP3, AX
MOV     AX, HI_MCND   ;Form partial product #4
MUL     CX
MOV     HI_PP4, DX    ;and save it in memory
MOV     LO_PP4, AX

```

; Add the partial products to form the final 64-bit product.

```

MOV     AX,LO_PP1     ;Low 16 bits
MOV     BX,HI_PP1     ;Form mid-lower 16 bits
ADD     BX,LO_PP2     ; with sum #1
ADC     HI_PP2,0
ADD     BX,LO_PP3     ; and sum #2
MOV     CX,HI_PP2     ;Form mid-upper 16 bits
ADC     CX,HI_PP3     ;with sum #3

```

```

                ADC     HI_PP4, 0
                ADD     CX,LO_PP4    ;and sum #4
                MOV     DX,HI_PP4    ;Form high 16 bits
                ADC     DX,0         ;including propagated carry
                POP     DI           ;Restore caller's registers
                POP     DS
                RET
MULU32         ENDP
CSEG          ENDS
                END
```

برنامه داده شده در ذیل حاصلضرب دو مقدار 32 بیتی علامتدار را تعیین می نماید.

```

; Multiplies two 32-bit signed numbers and generates
; A 64-bit product.
; Inputs:          CX:BX = Multiplier
;                  DX:AX = Multiplicand
; Result : Product in DX, CX, BX, and AX (high to low order)
; Calls MULU32

; To assemble: MASM MULS 32;
; To link: LINK callprog+MULS32+MULU32;

                EXTRN      MULU32 : FAR
                PUBLIC    MULS 32
DSEG           SEGMENT    PARA 'DATA'
NEG_IND        DB        ?
DSEG           ENDS

CSEG           SEGMENT PARA 'CODE'
MULS32         PROC FAR
                ASSUME     CS:CSEG , DS:DSEG
; Initialize the data segment address
                PUSH      DS          ;Save caller's DS and DI
                PUSH      DI
                MOV       DI, DSEG    ;Initialize DS
                MOV       DS , DI

                MOV       NEG_IND,0   ;Negative indicator=0
                CMP      DX, 0        ;Multiplicand negative?
                JNS      CHKCX        ;No. Go check multiplier
                NOT      AX           ;Yes. 2s-comp. multiplicand
                NOT      DX
                ADD      AX,1
                ADC      DX,0
                NOT      NEG_IND      ;and 1s-comp. Indicator
CHKCX:         CMP      CX,0          ;Multiplier negative?
                JNS      GOMUL        ;No. Go multiply
                NOT      BX           ;Yes. 2s-comp. Multiplier
                NOT      CX
                ADD      BX,1
                ADC      CX,0
                NOT      NEG_IND      ;and 1s-comp. Indicator

```



```

GOMUL:  CALL  MULU32    ;Perform unsigned multiplication
        CMP   NEG_IND,0 ;Does product have right sign?
        JZ   DONE      ;Yes. Exit.
        NOT  AX        ;No. 2s-comp. Product
        NOT  BX
        NOT  CX
        NOT  DX
        ADD  AX,1
        ADC  BX,0
        ADC  CX,0
        ADC  DX,0
DONE:    POP   DI      ;Restore caller's registers
        POP  DS
        RET
MULS32  ENDP
CSEG    ENDS
        END

```

برنامه ذیل تقسیم دو مقدار را انجام می دهد.

```
; This divide procedure determines the correct quotient
; And remainder, regardless of overflow.
; Inputs: BX = Divisor
;         DX:AX=Dividend
; Results : BX:AX=Quotient
;
;
;         DX = Remainder
; To assemble: MASM DIVUO;
; To link: LINK callprog+DIVUO;

PUBLIC     DIVUO
CSEG      SEGMENT  PARA 'CODE'
ASSUME    CS: CSEG
DIVUO     PROC    FAR
CMP      BX,0           ; Divisor = 0?
JNZ      DVROK
DVROK:    INT      0           ; Yes. Abort the divide
          PUSH    ES           ; Save working registers
          PUSH    DI
          PUSH    CX
          MOV     DI,0         ; Fetch current INT 0 vector
          MOV     ES, DI
          PUSH    ES:[DI]      ; and save it on the stack
          PUSH    ES:[DI+2]
          LEA    CX, OVR_INT    ;Make INT 0 vector
          MOV     ES: [DI], CX  ;point to OVR_INT
          MOV     CX, SEG OVR_INT
          MOV     ES: [DI+2], CX
          DIV     BX           ;Perform the division
```

```

RESTORE:  SUB    BX, BX           ;If no overflow, BX=0
          POP    ES: [DI+2]      ;Restore INT 0 vector
          POP    ES: [DI]
          POP    CX              ;Restore registers
          POP    DI
          POP    ES
          RET

```

```

;      This interrupt service routine executes if the divide
;      Operation produces overflow.

```

```

OVR_INT:  POP    CX              ;Modify ret. Addr. Offset
          LEA    CX, RESTORE     ; to skip SUB BX,BX
          SUSH   CX
          SUSH   AX
          MOV    AX,DX           ;Set up 1st dividend, 0-Y1
          SUB    DX,DX
          DIV    BX             ;Q1 is in AX, R1 is in DX
          POP    CX             ;Pop orig. AX into CX
          PUSH   AX             ;Save Q1 on stack
          MOV    AX,CX          ;Set up 2nd dividend, R1-Y0
          DIV    BX             ;Q0 is in AX, R0 is in DX
          POP    BX             ; Final quotient is in BX:AX
          IRET
DIVUO     ENDP
CSEG     ENDS
END

```

برای محاسبه جذر یک مقدار 32 بیتی از روش تکراری نیوتون استفاده می‌شود. روش نیوتون بدین صورت است که اگر A جذر تقریب مقدار N باشد آنگاه A1 تقریب بهتری برای جذر N می‌باشد.

$$A1 = (N / A + A) / 2$$

بعنوان مثال اگر N=10000 باشد و A=200 آنگاه اولین تقریب برابر با  $10000 / 200 + 2 = 52$  می‌باشد.

$$10000/52 = 192, (192+52) / 2 = 122$$

$$10000/122 = 81, (122+81) / 2 = 101$$

$$10000/101 = 99, (101+99) / 2 = 100$$

$$10000 / 100 = 100$$

برنامه زیر جذر یک مقدار 32 بیتی را محاسبه می‌نماید.

```
;      Culculates the square root of a 32-bit integer.
;      Input : DX:AX = Integer
;      Result : BX = square root
;      The original number in DX:AX is unaffected.

;      To assemble: MASM SQRT 32;
;      To link: LINK callprog+SQRT32;
```

```
      PUBLIC      SQRT32
CSEG  SEGMENT  PARA 'CODE'
      ASSUME     CS: CSEG
SQRT32 PROC  FAR
      PUSH     BP      ;Save contents of BP
      PUSH     DX      ;and source number DX:AX
      PUSH     AX
```

```

MOV BP,SP ;BP points to AX on the stack
MOV BX, 200 ;As a first approx,
DIV BX ;divide source number by 200,
ADD AX, 2 ;then add 2
NXT_APP: MOV BX, AX ;Save this approx. in BX
MOV AX, [BP] ;Read source number again
MOV DX, [BP+2]
DIV BX ;Divide by Last approx.
ADD AX,BX ;Average last two approxs.
SHR AX,1
CMP AX,BX ;Last two approxs. Identical?
JE DONE
SUB BX,AX ;No. Check for diff. Of 1
CMP BX,1
JE DONE
CMP BX,-1
JNE NXT_APP
DONE: MOV BX,AX ;Put result in BX
POP AX ;Restore source number
POP DX
POP BP ;and scratch register BP
RET
SQRT32 ENDP
CSEG ENDS
END

```

برنامه زیر یک عنصر از یک لیست نامرتب را حذف می‌نماید.

```
; Deletes the value in AX from an unordered list in the
; Extra segment, if that value is in the list.
; Inputs: DI = starting address of the list
;         First location = Length of list (words)
; Results: None
; DI and Ax are unaltered.

; Assemble with : MASM DEL_UL;
; Link with: LINK callprog + DEL_UL;
PUBLIC      DEL_UL
CSEG        SEGMENT      PARA 'CODE'
            ASSUME      CS:CSEG
DEL_UL      PROC          FAR
            CLD                    ;Make DF=0, to scan forward
            PUSH         BX          ;Save scratch register BX
            PUSH         DI          ; and starting address
            MOV          CX, ES:[DI] ;Fetch element count
            ADD          DI, 2       ;Make DI point to 1st data el.
REPNE      SCASW           ;Value in the list?
            JE           DELETE     ;If so, go delete it.
            POP          DI          ; Otherwise, restore registers
            POP          BX
            RET                    ;and exit.

; The following instructions delete an element from the list,
; As follows:
; (1) If the element lies at the end of the list,
; Delete it by decreasing the element count by 1.
```

```

;           (2)  Otherwise, delete the element by moving all
;           Subsequent elements up by one position.

```

```

DELETE:    JCXZ    DEC_CNT      ;If (CX)= 0, delete last el.
NEXT_EL:   MOV     BX,ES:[DI]   ;Move one element up. In list
           MOV     ES,[DI-2], BX
           ADD     DI, 2        ;Point to next element
           LOOP   NEXT_EL      ;Repeat until all els. Moved
DEC_CNT:   POP     DI          ;Decrease el. Count by 1
           DEC     WORD PTR ES:[DI]
           POP     BX          ;Restore contents of BX
           RET                ;and exit
DEL_UL     ENDP
CSEG      ENDS
          END

```

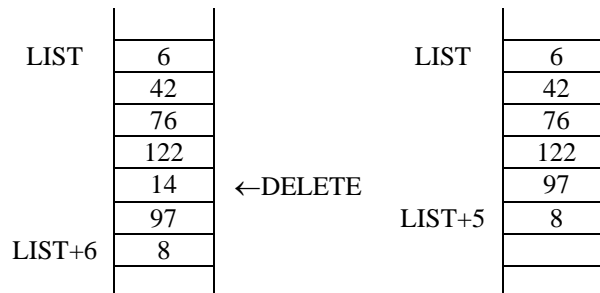

برنامه ذیل مقدار ماکزیمم و مینیمم یک لیست نامرتب را مشخص می‌نماید.

```

; Finds the maximum and minimum words in an unordered
; List in the extra segment.
; Inputs: ES: DI = Starting address of the list
;         First location = Length of list (words)
; Results : AX = Maximum
;         BX = Minimum
;         DI is unaltered.

; Assemble with : MASM MINMAX;
; Link with: LINK callprog + MINMAX;

PUBLIC      MINMAX
CSEG        SEGMENT      PARA 'CODE'
ASSUME      CS: CSEG

MINMAX     PROC  FAR
PUSH       CX
PUSH       DI                ;Save starting address
MOV        CX, ES:[DI]      ;Fetch element count
DEC        CX                ;Get ready for count-1 compares
ADD        DI,2              ;point to first element
MOV        BX, ES:[DI]      ;Declare it both minimum
MOV        AX,BX             ;and maximum
CHKMIN:    ADD        DI,2    ;Point to next element
CMP        ES: [DI], BX     ;Compare element to minimum
JAE        CHKMAX           ;New minimum found?
MOV        BX,ES : [DI]     ;Yes. Put is in BX
JMP        SHORT NEXTEL

CHKMAX:    CMP        ES:[DI], AX ;Compare element to maximum
JBE        NEXTEL           ;New maximum found?
MOV        AX, ES:[DI]      ;Yes. Put it in AX

NEXTEL:    LOOP       CHKMIN  ;Check entire list
POP        DI                ;Restore starting address
POP        CX
RET                ; and exit

MINMAX     ENDP
CSEG        ENDS
END

```



در ذیل الگوریتم مرتب سازی حبابی داده شده است:

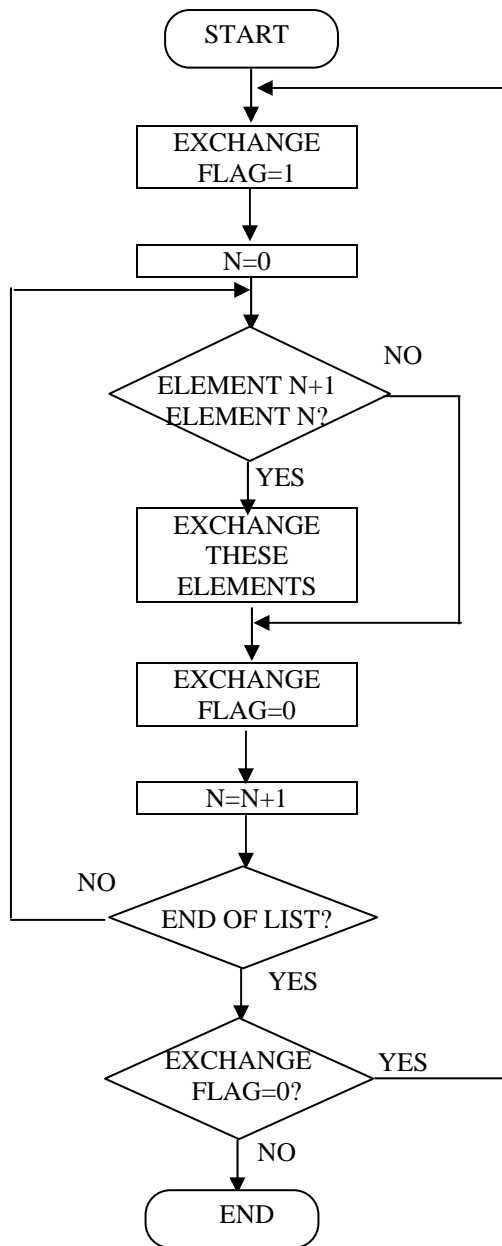

برنامه زیر تعدادی عناصر را بصورت صعودی بر روش حبابی مرتب می نماید.

```
; Arranges the 16-bit elements of a list in the extra  
; Segment in ascending order, using bubble sort.  
; Inputs: ES:DI = starting address of the list  
; First location = Length of list (words)  
; DI is unaltered.
```

```
; Assemble with: MASM B_SORT;  
; Link with: LINK callprog + B_SORT;
```

```
DSEG SEGMENT PARA 'DATA'  
SAVE_CNT DW ?  
START_ADDR DW ?  
DSEG ENDS  
  
PUBLIC B_SPRT  
CSEG SEGMENT PARA 'CODE'  
ASSUME CS:CSEG,DS:DSEG  
B_SORT PROC FAR  
PUSH DS ;Save caller's registers  
SUSH CX  
SUSH AX  
SUSH BX  
MOV AX, DSEG ;Initialize DS  
MOV DS,AX  
MOV START_ADDR,DI ;Save starting address  
MOV CX,ES:[DI] ;Fetch element count  
DEC CX ;Get ready for count-1 compares  
MOV SAVE_CNT,CX ;Save this value in memory
```

```

INIT:    MOV    BX,1           ;Exchange flag (BX) = 1
         MOV    CX,SAVE_CNT   ;and load this count into CX
         MOV    DI,START_ADDR ;Load start address into DI
NEXT:    ADD    DI,2           ;Address a data element
         MOV    AX,ES:[DI]    ;and load it into AX
         CMP    ES:[DI+2],AX  ;Is next el. <this el.?
         JAE    CONT          ;No. Go check next pair
         XCHG  ES:[DI+2],AX  ;Yes. Exchange these elements.
         MOV    ES:[DI],AX
         SUB    BX,BX         ;and make exchange flag 0
CONT:    LOOP  NEXT           ;Process entire list
         CMP    BX,0          ;Any exchanges made?
         JE    INIT          ;If so, process list again
         MOV    DI,START_ADDR ;If not, restore registers
         POP    BX
         POP    AX
         POP    CX
         POP    DS
         RET                    ;and exit
B_SORT  ENDP
CSEG    ENDS
        END

```

برنامه زیر روش بهتری برای مرتب نمودن عناصر یک آرایه بر روش حبابی ارائه می‌دهد.

```
; Arranges the 16-bit elements of a list in the extra  
; Segment in ascending order, using bubble sort.  
; Inputs: ES:DI = starting address of the list  
; First location = Length of list (words)  
; DI is unaltered.
```

```
; Assemble with: MASM BUBBLE;  
; Link with: LINK callprog + BUBBLE;
```

```
DSEG SEGMENT PARA 'DATA'  
SAVE_CNT DW ?  
START_ADDR DW ?  
DSEG ENDS  
  
PUBLIC BUBBLE  
CSEG SEGMENT PARA 'CODE'  
ASSUME CS:CSEG,DS:DSEG  
BUBBLE PROC FAR  
PUSH DS ;Save caller's registers  
PUSH CX  
PUSH AX  
PUSH BX  
MOV AX,DSEG ;Initialize DS  
MOV DS,AX  
MOV START_ADDR,DI  
MOV CX,ES:[DI] ;Fetch element count  
MOV SAVE_CNT,CX ;Save this value in memory
```

```

INIT:    MOV     BX,1           ;Exchange flag (BX) = 1
         DEC     SAVE_CNT      ;Get ready for count-1 compares
         JZ      SORTED       ;Exit if SAVE_CNT is 0
         MOV     CX,SAVE_CNT   ;and load this count into CX
         MOV     DI, START_ADDR ;Load start address into DI
NEXT:    ADD     DI,2          ;Address a data element
         MOV     AX,ES:[DI]    ;and load it into AX
         CMP     ES:[DI+2],AX  ;Is next el. <this el.?
         JAE     CONT         ;No. Go check next pair
         XCHG   ES:[DI+2],AX  ;Yes. Exchange these elements.
         MOV     ES:[DI],AX
         SUB     BX,BX        ;and make exchange flag 0
CONT:    LOOP   NEXT          ;Process entire list
         CMP     BX,0         ;Any exchanges made?
         JE     INIT         ;If so, process list again
SORTED:  MOV     DI, START_ADDR ;If not, restore registers
         POP     BX
         POP     AX
         POP     CX
         POP     DS
         RET                    ;and exit
BUBBLE  ENDP
CSEG    ENDS
        END

```

در ذیل الگوریتم جستجوی دودوئی مطرح گردیده است.

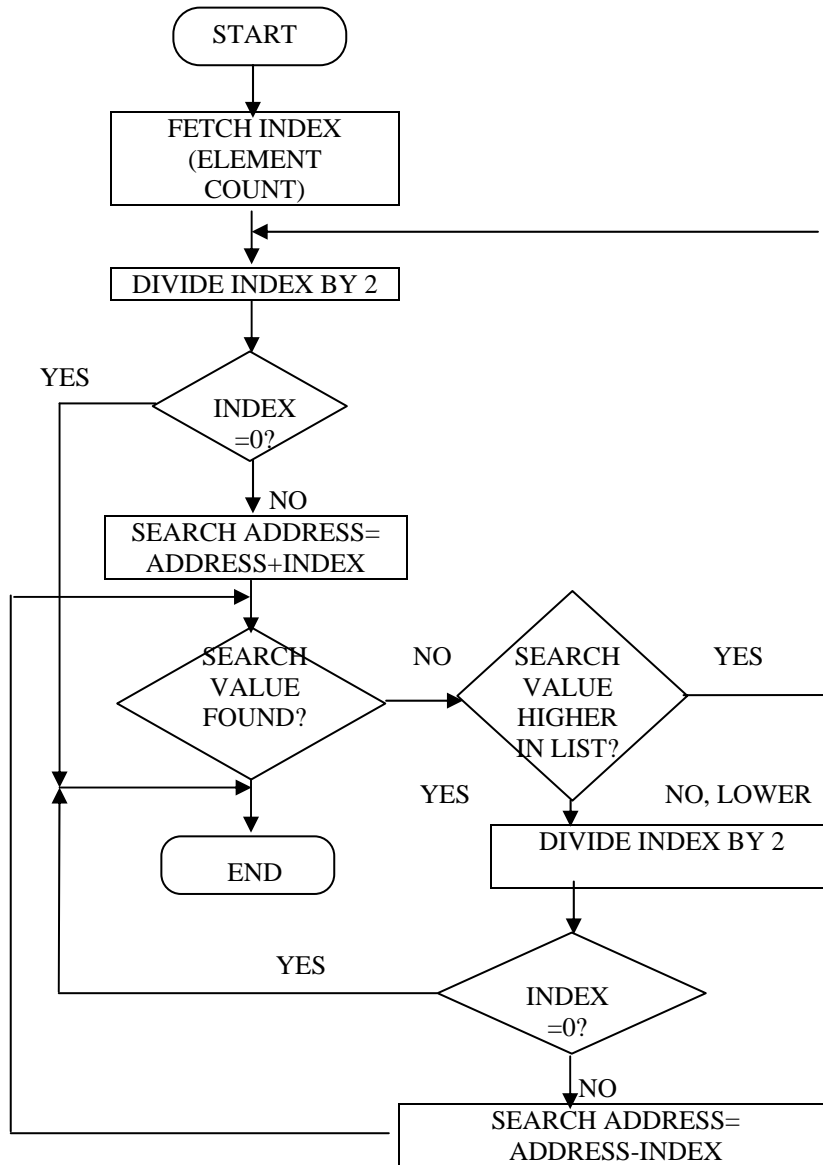

برنامه ذیل روش جستجوی دودوئی برای مقادیر 16 بیتی ارائه می دهد.

```
; Searches an ordered list in the extra segment for the
; Word value contained in AX.
; Inputs : ES:DI = starting address of the list
;           First location = Length of list (words)
; Results: if the value is in the list,
;           CF=0
;           SI=offset of matching element
;           If the value is not in the list,
;           CF = 1
;           SI = offset of last element compared
; AX and DI are unaffected.
```

```
; Assemble with: MASM B_SEARCH;
; Link with: LINK callprog+B_SEARCH;
```

```
DSEG SEGMENT PARA 'DATA'
START_ADDR DW ?
DSEG ENDS
```

```
        PUBLIC B_SEARCH
CSEG SEGMENT PARA 'CODE'
        ASSUME CS:CSEG,DS:DSEG
B_SEARCH PROC FAR
        PUSH DS ;Save caller's DS register
        PUSH AX
        MOV AX,DSEG ;Initialize DS
        MOV DS,AX
        POP AX
```

```

; Find out if AX lies beyond the boundaries of the list.
CMP  AX,ES:[DI+2]  ;Search value <or=first el.?
JA   CHK_LAST     ;No. Go check last element
LEA  SI,ES:[DI+2] ;Yes. Fetch addr. Of first el.
JE   EXIT         ;If value = 1 st element, exit
STC                                     ; If value < 1 st element, set CF
JMP  EXIT         ;and then exit
CHK_LAST: MOV  SI,ES:[DI] ;Point to last element
SHL  SI,1
ADD  SI,DI
CMP  AX,ES:[SI]   ;Search value > or = last el.?
JB   SEARCH      ;No. Go search list
JE   EXIT        ;Yes. Exit if value = last el.
STC                                     ;If value > last element, set CF
JMP  EXIT        ;and then exit
; Search for value within the list.
SEARCH: MOV  START_ADDR,DI ;Save starting address in memory
MOV  SI, ES:[DI] ;Fetch index
EVEN_IDX: TEST SI,1 ;Force index to an even value
JZ   ADD_IDX
INC  SI
ADD_IDX: ADD  DI,SI ;Calculate next search address
COMPARE: CMP  AX, ES:[DI] ;Search value found?
JE   ALL_DONE    ; If so, exit
JA   HIGHER      ; Otherwise, find correct half

```



```

;       These instructions are executed if the search value is lower
;       In the list.
      CMP    SI , 2           ;Index = 2?
      JNE    IDX_OK
NO_MATCH: STC                ;If so, set CF
      JE     ALL_DONE        ;and exit
      IDX_OK: SHR    SI ,1     ;If not, divide index by 2
      TEST   SI, 1          ;Force index to an even value
      JZ     SUB_IDX
      INC    SI
SUB_IDX: SUB    DI, SI        ;Calculate next address
      JMP    SHORT COMPARE   ; Go check this element

;       These instructions are executed if the search value is higher
;       In the list.

      HIGHER: CMP    SI,2      ;Index = 2?
      JE     NO_MATCH        ;If so, go set CF and exit
      SHR    SI,1           ;If not, divide index by 2
      JMP    SHORT EVEN_IDX  ;Go check next element

;       Following are exit instructions.
ALL_DONE: MOV    SI,DI        ;Move compare address into SI
      MOV    DI,START_ADDR   ;Restore starting address
      EXIT:  POP    DS
      RET                    ;and exit
B_SEARCH ENDP
CSEG    ENDS
      END

```

برنامه زیر یک عنصر را به یک لیست مرتب اضافه می‌نماید.

; Adds the element in AX to an ordered list in the  
; Extra segment, if that value is not already in the list.  
; Inputs: DI = starting address of the list  
; First location = List length (words).  
; Result : None  
; DI and AX are unaltered.  
; The B\_SEARCH procedure (Example 5-6) is used to conduct  
; The search.

; Assemble with: MASM ADD\_2\_OL;  
; Link with: LINK callprog + ADD\_2\_OL +B\_SEARCH;

```
EXTRN    B_SEARCH:FAR
PUBLIC   ADD_TO_OL
CSEG     SEGMENT    PARA 'CODE'
ASSUME   CS:CSEG
ADD_TO_OL PROC    FAR
PUSH    CX          ; Save caller's registers
PUSH    SI
PUSH    BX
CALL    B_SEARCH    ; Is the value in the list?
JNC     GOODBYE     ; If so, exit
MOV     BX,SI       ; if not, copy compare addr. To BX
MOV     CX,ES: [DI] ; Find address of last element
SHL     CX,1
ADD     CX,DI       ; and put it in CX
PUSH    CX          ; Save this address on the stack
SUB     CX,SI       ; Calculate no. of words to be moved
SHR     CX,1
```

```

                CMP     AX,ES:[SI]           ; should compare el. Be moved, too?
                JA      EXCLUDE
                INC     CX                   ; Yes. Increase move count by 1
                JNZ    CHECK_CNT
EXCLUDE:        ADD     BX,2                ; No. Adjust insert pointer
CHECK_CNT:      CMP     CX,0                ; Move count = 0?
                JNE    MOVE_ELS
                POP     SI                   ; If so, store value at end of list
                MOV    ES:[SI+2],AX
                JMP    SHORT INC_CNT        ; Then go increase element count
MOVE_ELS:      POP     SI                   ; Load start address for move
                PUSH   BX                   ; Save insert address on stack
MOVE_ONE:      MOV     BX,ES:[SI]          ; Move one element down in list
                MOV    ES:[SI+2],BX
                SUB    SI,2                 ; Point to next element
                LOOP   MOVE_ONE            ; Repeat until all are moved
                POP    BX                   ; Retrieve insert address
                MOV    ES:[BX],AX          ; Insert AX in the list
INC_CNT:       INC     WORD PTR ES:[DI]    ; Add 1 to element count
GOODBYE:      POP     BX                   ; Restore registers
                POP    SI
                POP    CX
                RET                          ; and exit
ADD_TO_OL     ENDP
CSEG          ENDS
END

```

برنامه داده شده در ذیل یک مقدار را از لیست مرتب داده شده حذف می نماید.

```
; Deletes the value in AX from the ordered list in the
; Extra segment, if the value is in the list.
; Inputs: ES: DI = Starting address of the list
;           First location = Length of list (words)
; AX and DI are unaffected.
; The B_SEARCH procedure (Example 5-6) is used to conduct
; The search.

; Assemble with: MASM DEL_OL;
; Link with: LINK callprog + DEL_OL + B_SEARCH;
```

```
EXTRN      B_SEARCH : FAR
PUBLIC     DEL_OL
CSEG       SEGMENT      PARA 'CODE'
DEL_OL     PROC          FAR
ASSUME     CS,CSEG
PUSH      CX            ; Save caller's registers
PUSH      SI
PUSH      BX
CALL      B_SEARCH     ; Is the value in the list?
JC        ADIOS        ; If not, exit
MOV       CX,ES:[DI]   ; If so, find addr. Of last element
SHL       CX,1
ADD       CX,DI        ; and put it in CX
CMP       CX,SI        ; Is the last el. To be deleted?
JE        CNT_M1       ; Yes. Go decrement el. Count
SUB       CX,SI        ; No. calculate move count
SHR       CX,1
```

```
MOVEM:    MOV     BX,ES: [SI+2]      ; Move one element up in list
          MOV     ES: [SI], BX
          ADD     SI,2                ; Point to next element
          LOOP   MOVEM                ; Repeat until all are moved
CNT_M1:   DEC     WORD PTR ES:[DI]   ; Decrease element count by 1
ADIOS:    POP     BX                  ; Restore registers
          POP     SI
          POP     CX
          RET                          ; and exit
DEL_OL    ENDP
CSEG     ENDS
        END
```

## مروری بر مطالب فصل

در این فصل نحوه نوشتن برنامه‌ها به زبان اسمبلی و نحوه اجرای آنها بحث گردیده است. ضمناً چندین برنامه بصورت نمونه نوشته شده که می‌تواند الگوئی برای برنامه نویسی دانشجویان باشد.

# فصل دهم

## اسمبلی 80386

### هدف کلی

در این فصل ریزپردازنده 80386 و زبان اسمبلی وابسته بحث می‌گردد.

### اهداف رفتاری

پس از مطالعه این فصل با موارد زیر آشنا می‌شوید.

۱- ریزپردازنده 80386 .

۲- انواع data هائی که حمایت می‌نماید و محاسبه آدرس موثر

۳- معماری و ثباتهای آن.

۴- آشنائی با مجموعه دستورات عملهای 80386.

## ۱-۱۰-۱- ریز پردازنده 80386

ریز پردازنده 80386 یک ریزپردازنده 32 بیتی می‌باشد که برای سیستم عاملهائی که عمل چند وظیفه‌ای (Multitasking) را انجام می‌دهند طراحی شده است. با توجه به ثباتهای 32 بیتی آن می‌تواند آدرسها و انواع داده‌های 32 بیتی را حمایت نماید. این ریزپردازنده قادر است تا چهار گیگابایت حافظه فیزیکی و 64 ترابایت (Terabyte) حافظه مجازی را آدرس دهی نماید. با توجه به پهنای باند بالای bus، امکانات استفاده pipelining، تراشه تبدیل آدرس، این ریزپردازنده زمان اجرای متوسط دستورالعملها را خیلی کم و به حداقل می‌رساند. این ریز پردازنده قادر است که 3 تا 4 میلیون دستورالعمل را در یک ثانیه اجرا نماید.

## ۱-۱۰-۲- انواع داده‌ها

تراشه ریز پردازنده 80386 چندین نوع داده علاوه بر آنهائی که بوسیله 8086/80286 حمایت می‌شوند را پشتیبانی می‌نماید. این ریزپردازنده مقادیر صحیح با علامت و بدون علامت 32 بیتی را حمایت می‌نماید. همچنین اطلاعات بیتی از 1 تا 32 بیت را پشتیبانی می‌نماید. این ریزپردازنده انواع اشاره‌گرهای استاندارد استفاده شده بوسیله 8086/80286 و اشاره‌گرهای 32 و 48 بیتی را حمایت می‌نماید. بطور کلی 80386 از عملوندهای 8, 16, 32 بیتی می‌تواند استفاده نماید. در ریزپردازنده 80386 بایستی به نکات ذیل توجه نمود.

الف) یک بایت از هشت بیت پیوسته تشکیل شده است.

ب) یک word از شانزده بیت پشت سر هم تشکیل شده است.

ج) یک double word از 32 بیت کنار هم تشکیل شده است.

د) یک quad word از 64 بیت پشت سر هم تشکیل شده است.



که بوسیله دیرکتیوهای زیر در زبان اسمبلی مورد استفاده قرار می‌گیرند.

DB	Define byte
DD	Define double word
DQ	Define quad word
DW	Define word

### ۳-۱۰- محاسبه آدرس مؤثر (Effective Address)

زمانیکه می‌خواهیم به سگمنت بزرگتر از 64k دسترسی پیدا نمائیم آدرس مؤثر می‌تواند 32 بیتی باشد. آدرس مؤثر از مجموع ثبات مبنا، ثبات شاخص و یک جابجائی بدست می‌آید.

### ۴-۱۰- معماری

ریزپردازنده 80386 امکان استفاده از 32 ثبات که آنها را می‌توان به هفت دسته زیر تقسیم نمود را فراهم می‌نماید.

۱- ثباتهای مصرف عمومی (General-purpose registers).

۲- ثباتهای سگمنت (Segment registers).

۳- فلگها و اشاره‌گر دستورالعمل (Instruction pointer and flags).

۴- ثباتهای کنترل (Control registers).

۵- ثباتهای آدرس سیستم (System address registers).

۶- ثباتهای تست (Test registers).

ثباتهای مصرف عمومی امکان ذخیره 8، 16، 32 بیت داده را دارند.

تعداد این ثباتها هشت تا می‌باشد و اسامی آنها عبارتند از:

EAX	Accumulator
EBX	Base
ECX	Count
EDX	Data
ESP	Stack pointer
EBP	Base pointer

ESI	Source Index
EDI	Destination Index

	31	16	15	0
EAX		[AH]	AX	[AL]
EBX		[BH]	BX	[BL]
ECX		[CH]	CX	[CL]
EDX		[DH]	DX	[DL]

در حقیقت بیت‌های 0 تا 15 ثبات EAX همان ثبات AX می باشد که خود نیز به دو ثبات هشت بیتی AL و AH تقسیم می گردند. همینطور در مورد سایر ثباتهای EBX، ECX، EDX.

80386 دارای چهار ثبات 32 بیتی بنامهای ESP، EBP، ESI، EDI

می باشد که ثباتهای SP، BP، SI، DI بترتیب شانزده بیت اول این ثباتها می باشند

SP Stack Pointer  
 BP Base Pointer  
 SI Source Index  
 DI Destination Index

31	16	15	0	
			SP	ESP
			BP	EBP
			SI	ESI
			DI	EDI

80386 دارای شش ثبات سگمنت 16 بیتی می باشد. اسامی این ثباتها عبارتند از:

CS Code Segment  
 DS Data Segment  
 SS Stack Segment  
 ES Extra Segment  
 FS  
 GS



که

RF Resume Flag  
VM Virtual Mode Flag

ریزپردازنده 80386 دارای سه ثبات کنترل 32 بیتی بنامهای CR3, CR2, CR0 می باشد. ثبات CR0 شامل شش فلگ از قبل تعریف شده برای کنترل ریزپردازنده و وضعیت آن می باشد.

	31	16	15	0
CR0				
CR2				
CR3				

همچنین ریزپردازنده 80386 دارای چهار ثبات با کاربرد مخصوص بنامهای GDTR ، IDTR ، LDTR ، TR می باشد. که GDTR و IDTR ثباتهای 32 بیتی و LDTR ، TR ثباتهای شانزده بیتی می باشند.

	31	16	15	0	
					GDTR
					IDTR
					LDTR
					TR

GETR Global descriptor table register  
IDTR Interrupt descriptor table register  
LDT Local descriptor table register  
TR Task state segment table register

## ۵-۱۰- دستورالعملهای 80386

بایستی توجه داشت که کلیه مطالبی که در مورد ریزپردازنده 80286 در فصلهای قبل مطرح شد توسط ریزپردازنده 80386 کاملاً می‌توانند بدون هیچگونه تغییری مورد استفاده قرار گیرند یعنی کلیه برنامه‌هایی که تاکنون نوشته شده می‌توان بوسیله ریزپردازنده 80386 اجرا نمود. ضمناً فهرستی از دستورالعملهای 80386 در انتهای این فصل داده شده است. بایستی توجه داشت که در ریزپردازنده 80386 عملوندها می‌توانند 32 بیتی باشند که اینکار در مورد 80286 امکان پذیر نبود.

مثال

```
ADD    AX, BX
ADD    EBX, ECX
```

که دومین دستورالعمل محتوی ECX که 32 بیتی می‌باشد با محتوی EBX که 32 بیتی می‌باشد جمع نموده نتیجه در EBX قرار می‌دهد.

مثال دیگر

```
ADD    AL, 4
ADD    EAX, 98765432H
```

که مقدار ثابت داده شده را با محتوی EAX جمع می‌نماید.

یا در مورد AND می‌توانیم دستورالعملهای ذیل را بکار ببریم.

```
AND    AX, BX
AND    EAX, ECX
```

در مورد دستورالعمل CBW، همانطوریکه قبلاً گفته می‌شود می‌توان برای تبدیل بایت به word استفاده نمود. برای این کار مقدار مورد نظر را در AL قرار می‌دهیم و پس از اجرای دستورالعمل CBW نتیجه در AX قرار می‌گیرد. اما برای

تبدیل word به double word کافی است که مقدار مورد نظر را در ثبات AX قرار داده پس از اجرای دستورالعمل CBW نتیجه در EAX قرار می‌گیرد. در مورد ADC می‌توانیم دستورالعملهای ذیل را استفاده نمائیم.

```
ADC AL, 4
ADC AX, 298
ADC EBX, 22334455H
ADC TABLE[SI], 2
ADC NUMBE, 12345678
ADC DL, BL
ADC SI, X
ADC X, SI
```

در مورد CMP می‌توانیم از دستورالعملهای ذیل استفاده نمائیم:

```
CMP BL, 5
CMP EAX, 0FFFF0000H
CMP AL, 7
CMP AX, BX
CMP EDX, EAX
CMP EBX, Y
```

در مورد MOV از دستورالعملهای ذیل بعنوان مثال می‌توانیم استفاده نمائیم:

```
MOV AX, Y
MOV ECX, X
MOV X, AL
MOV BX, ES
MOV TABLE[BX], SS
MOV DS, AX
MOV EAX, ECX
MOV CX, [BP][SI]
MOV EAX, 12345678H
```

در مورد دستورالعمل ضرب بعنوان مثال می‌توانیم از دستورالعمل ذیل استفاده نمائیم:

```
MOV EAX, 0FCAB1234H
MUL EBX
```

که نتیجه در EAX : EDX ذخیره می‌گردد.

در مورد NEG می‌توان از دستورالعملهای ذیل استفاده نمود:

NEG	AL
NEG	EBX

در مورد NOT می‌توانیم بعنوان مثال دستورالعملهای ذیل را بکار ببریم:

NOT	AL
NOT	AX
NOT	EBX

در مورد PUSH و POP می‌توانیم بعنوان مثال از دستورالعملهای ذیل استفاده نمائیم:

POP	CX
POP	EAX
POP	SS
PUSH	BX
PUSH	EAX

مجموعه کامل دستورالعملهای 80386

جدول ۱-۱۰

Instruction	Meaning	Assembler Format	
AAA	ASCII Adjust after Add	AAA	
AAD	ASCII Adjust before Divide	AAD	
AAM	ASCII Adjust after Multiply	AAM	
AAS	ASCII Adjust after Subtract	AAS	
ADC	Add with Carry	ADC	Dest,src
ADD	Add	ADD	Dest,src
AND	Logical AND	AND	Dest,src
ARPL	Adjust RPL Field of Selector	ARPL	Sel,reg
BOUND	Check Array Bounds	BOUND	Reg,bound
BSF	Bit Scan Forward	BSF	Dest,src
BSR	Bit Scan Reverse	BSR	Dest,src
BT	Bit Test	BT	Base,offset
BTC	Bit Test and complement	BTC	Base,offset
BTR	Bit Test and Reset	BTR	Base,offset
BTS	Bit Test and Set	BTS	Base,offset
CALL	Call Procedure	CALL	Dest
CBW	Convert Byte to Word	CBW	
CDQ	Convert Double Word to Quad Word	CDQ	
CLC	Clear Carry Flag	CLC	
CLD	Clear Direction Flag	CLD	
CLI	Clear Interrupt Flag	CLI	
CLTS	Clear Task-Switched Flag	CLTS	
CMC	Complement Carry Flag	CMC	
CMP	Compare	CMP	Dest,src
CMPS	Compare Strings	CMPS	Dest,src
CWD	Convert Word to Double Word*	CWD	
CWDE	Convert Word to Double Word*	CWDE	
DAA	Decimal Adjust after Add	DAA	
DAS	Decimal Adjust after Subtract	DAS	
DEC	Decrement by 1	DEC	Dest
DIV	Unsigned Divide	DIV	Acc,src
ENTER	Make Stack Frame for Procedure	ENTER	Storage,level
ESC	Escape	ESC	
HLT	Halt	HLT	
IDIV	Signed Divide	IDIV	Acc,src
IMUL	Signed Multiply	IMUL	Acc,src
IN	Input from Port	IN	Acc,port
INC	Increment by 1	INC	Dest
INT	Software Interrupt (Trap)	INT	Inttype
INTO	Interrupt If Overflow	INTO	
IRET	Interrupt Return	IRET	



<b>Instruction</b>	<b>Meaning</b>	<b>Assembler Format</b>	
JA	Jump If Above	JA	Dest
JAЕ	Jump If Above or Equal	JAЕ	Dest
JB	Jump If Below	JB	Dest
JBE	Jump If Below or Equal	JBE	Dest
JC	Jump If Carry	JC	Dest
JCXZ	Jump If CX Is Zero	JCXZ	Dest
JE	Jump If Equal	JE	Dest
JECXZ	Jump If ECX Is Zero	JECXZ	Dest
JG	Jump If Greater	JG	Dest
JGE	Jump If Greater or Equal	JGE	Dest
JL	Jump If Less	JL	Dest
JLE	Jump If Less or Equal	JLE	Dest
JMP	Jump Unconditionally	JMP	Dest
JNA	Jump If Not Above	JNA	Dest
JNAE	Jump If Not Above or Equal	JNAE	Dest
JNB	Jump If Not Below	JNB	Dest
JNBE	Jump If Not Below or Equal	JNBE	Dest
JNC	Jump If No Carry	JNC	Dest
JNE	Jump If Not Equal	JNE	Dest
JNG	Jump If Not Greater	JNG	Dest
JNGE	Jump If Not Greater or Equal	JNGE	Dest
JNL	Jump If Not Less	JNL	Dest
JNLE	Jump If Not Less or Equal	JNLE	Dest
JNO	Jump if No Overflow	JNO	Dest
JNP	Jump if Parity Odd	JNP	Dest
JNS	Jump if Sign Positive	JNS	Dest
JNZ	Jump if Not Zero	JNZ	Dest
JO	Jump if Overflow	JO	Dest
JP	Jump if parity Even	JP	Dest
JPE	Jump if parity Even	JPE	Dest
JPO	Jump if parity Odd	JPO	Dest
JS	Jump if Sign Negative	JS	Dest
JZ	Jump if Zero	JZ	Dest
LAHF	Load Flags into AH Register	LAHF	
LAR	Load Access Rights Byte	LAR	Reg,src
LDS	Load DS Register	LDS	Reg,src
LEA	Load Effective Address	LEA	Reg,src
LEAVE	Leave Procedure	LEAVE	
LES	Load ES Register	LES	Reg,src
LFS	Load FS Register	LFS	Reg,src
LGS	Load GS Register	LGS	Reg,src
LGDT	Load GDT Register	LGDT	Src
LIDT	Load IDT Register	LIDT	Src

<b>Instruction</b>	<b>Meaning</b>	<b>Assembler Format</b>	
LLDT	Load LDT Register	LLDT	Src
LMSW	Load Machine Status Word	LMSW	Src
LOCK	Lock Bus	LOCK	
LODS	Load String	LODS	Src
LOOP	Loop with CX Counter	LOOP	Dest
LOOPE	Loop If Equal	LOOPE	Dest
LOOPNE	Loop If Not Equal	LOOPNE	Dest
LOOPNZ	Loop If Not Zero	LOOPNZ	Dest
LOOPZ	Loop If Zero	LOOPZ	Dest
LSL	Load Segment Limit	LSL	Reg,src
LSS	Load SS Register	LSS	Reg,src
LTR	Load Task Register	LTR	Src
MOV	Move Data	MOV	Dest,src
MOV	Move to/from Special Regs	MOV	Dest,src
MOVS	Move String	MOVS	Dest,src
MOVSB	Move with Sign-Extend	MOVSB	Reg,src
MOVZB	Move with Zero-Extend	MOVZB	Reg,src
MUL	Unsigned Multiply	MUL	Acc,src
NEG	2's Complement Negation	NEG	Dest
NOP	No Operation	NOP	
NOT	1's Complement Negation	NOT	Dest
OR	Logical Inclusive OR	OR	Dest,src
OUT	Output to Port	OUT	Port,acc
OUTS	Output String	OUTS	DX,src
POP	Pop Operand off Stack	POP	Dest
POPA	Pop All General Registers	POPA	
POPF	Pop Flags off Stack	POPF	
PUSH	Pop Operand Onto Stack	PUSH	Src
PUSHA	Push All General Registers	PUSHA	
PUSHF	Push Flags onto Stack	PUSHF	
RCL	Rotate Left through Carry	RCL	Dest,count
RCR	Rotate Right through Carry	RCR	Dest,count
REP	Repeat	REP	
REPE	Repeat while Equal	REPE	
REPNE	Repeat while Not Equal	REPNE	
REPNZ	Repeat while Not Zero	REPNZ	
REPZ	Repeat while Zero	REPZ	
RET	Repeat from Procedure	RET	
ROL	Rotate Left	ROL	Dest,count
ROR	Rotate Right	ROR	Dest,count
SAHF	Store AH Register in Flags	SAHF	
SAL	Shift Arithmetic Left	SAL	Dest,count
SAR	Shift Arithmetic Right	SAR	Dest,count

<b>Instruction</b>	<b>Meaning</b>	<b>Assembler Format</b>	
SBB	Subtract with Borrow	SBB	Dest,src
SCAS	Compare String	SCAS	Dest
SETcc	Set Byte on Condition	SETcc	Dest
SGDT	Store GDT Register	SGDT	Dest
SHL	Shift Logical Left	SHL	Dest, count
SHLD	Double Precision Shift Left	SHLD	Dest, src,count
SHR	Shift Logical Right	SHR	Dest,count
SHRD	Double Precision Shift Right	SHRD	Dest,src,count
SIDT	Store IDT Register	SIDT	Dest
SLDT	Store LDT Register	SLDT	Dest
SMSW	Store Machine Status Word	SMSW	Dest
STC	Set Carry Flag	STC	
STD	Set Direction Flag	STD	
STI	Set Interrupt Flag	STI	
STOS	Store String	STOS	Dest
STR	Store Task Register	STR	Dest
SUB	Subtract	SUB	Dest,src
TEST	Logical Compare	TEST	Dest,src
VERR	Verify Segment for Reading	VERR	Sel
VERW	Verify Segment for Writing	VERW	Sel
WAIT	Wait until BUSY#Negated	WAIT	
XCHG	Exchange Operand, Register	XCHG	Dest,src
XLAT	Table Lookup	XLAT	Source-table
XOR	Logical Exclusive OR	XOR	Dest,src

\*CWD sign extends register AX into registers DX and AX, whereas CWDE sign extends AX into EAX.

جدول ۱۰-۲

DEC	Subtract 1
INC	Add 1
NOT	Logical NOT (complement or invert)
ROL	Rotate left
ROR	Rotate right
SBB	Subtract with borrow
SHL	Shift logical left
SHR	Shift logical right
SUB	Subtract
TEST	Bit test
Program control	
CALL	Call subroutine
INT	Interrupt (trap)
JA	Jump if above
JAE	Jump if above or equal
JB	Jump if below
JBE	Jump if below or equal
JC	Jump if carry
JE	Jump if equal
JMP	Jump unconditionally
JNC	Jump if not carry
JNE	Jump if not equal
JNS	Jump if not sign
JNZ	Jump if non zero
JS	Jump if sign
JZ	Jump if zero
RET	Return from subroutine

جدول ١٠-٣

**Frequently Used 80386 Instructions**

ADC	Add with carry
ADD	Add
AND	Logical AND
CALL	Call subroutine
CMP	Compare
DEC	Subtract 1
IN	Input
INC	Add 1
INT	Interrupt (trap)
JA	Jump if above
JAE	Jump if above or equal
JB	Jump if below
JBE	Jump if below or equal
JC	Jump if carry
JE	Jump if equal
JMP	Jump unconditionally
JNC	Jump if not carry
JNE	Jump if not equal
JNS	Jump if sign positive
JNZ	Jump if not zero
JS	Jump if sign negative
LEA	Load effective address
MOV	Move
NOT	Logical NOT
	(complement or invert)
OUT	Output
POP	Load from stack
PUSH	Store on stack
RET	Return from subroutine
ROL	Rotate left
ROR	Rotate right
SBB	Subtract with borrow



## مروری بر مطالب فصل

در این فصل در مورد ریز پردازنده ۸۰۳۸۶ بحث گردید. همانطوری که گفته شد این ریز پردازنده یک ریزپردازنده ۳۲ بیتی می باشد و تمام دستورالعمل هایی که روی ریزپردازنده ۸۰۲۸۶ اجرا می شود روی این ریزپردازنده نیز قابل اجرا می باشد. ثبات های ۳۲ بیتی آن عبارتند از EAX، EBX، ECX، EDX. در ضمن می توان از ثبات های AX، BX، CX، DX، AL، AH، BL، BH، CL، CH، DL، DH و ... استفاده نمود. در نهایت جدول کلی فرمت دستورالعملها برای ریزپردازنده ۸۰۳۸۶ داده شده است که با مرور آن می توان برنامه های مختلفی را به راحتی نوشت و بر روی این ریزپردازنده اجرا نمود

# ضمیمہ ۱

## عملگرہا (OPERATORS)

Operator	Function
<b>Arithmetic</b>	
+	Format: value1 + value2 Adds value1 and value2.
-	Format: value1 – value2 Subtracts value2 from value1.
*	Format: value1 * value2 Multiplies value2 by value1.
/	Format: value1 / value2 Divides value1 by value2, and returns the quotient.
<b>MOD</b>	Format: value1 MOD value2 Divides value1 by value2, and returns the Remainder.
<b>SHL</b>	Format: value SHL expression Shifts value left by expression bit positions.
<b>SHR</b>	Format: value SHR expression Shifts value right by expression bit positions.

<b>Operator</b>	<b>Function</b>
<b>Logical</b>	
<b>AND</b>	Format: value1 AND value2 Takes logical AND of value1 and value2.
<b>OR</b>	Format: value1 OR value2 Takes logical inclusive-OR of value1 and value2.
<b>XOR</b>	Format: value1 XOR value2 Takes logical exclusive-OR of value1 and Value2.
<b>NOT</b>	Format: NOT value Reverses the state of each bit in value; that is, it takes the one's complement.
<b>Relational</b>	
<b>EQ</b>	Format: operand1 EQ operand2 True if the two operands are identical.
<b>NE</b>	Format: operad1 NE operand2 True if the two operands are not identical.
<b>LT</b>	Format: operand1 LT operand2 True if operand1 is less than operand2.
<b>GT</b>	Format: operand1 GT operand2 True if operand1 is greater than operand2.
<b>LE</b>	Format: operand1 LE operand2 True if operand1 is less than or equal to operand2.
<b>GE</b>	Format: operand1 GE operand2 True if operand1 is greater than or equal to operand2.
<b>Value - Returning</b>	
<b>\$</b>	Format: \$ Returns the current value of the location counter.
<b>SEG</b>	Format: SEG variable Or SEG label Returns the segment value of variable or label.



<b>Operator</b>	<b>Function</b>
<b>OFFSET</b>	Format: OFFSET variable Or OFFSET label Returns the offset value of variable or label.
<b>LENGTH</b>	Format: LENGTH variable Returns the length in units (bytes or words) for any variable defined using DUP.
<b>TYPE</b>	Format: TYPE variable Or TYPE label For variables, TYPE returns 1 (BYTE), 2(WORD), or 4 (DOUBLEWORD). For labels, it returns -1 (NEAR) or-2(FAR).
<b>Value-Returning SIZE</b>	Format: SIZE variable Returns the product of LENGTH times TYPE.
<b>Attribute</b>	Format: type PTR expression
<b>PTR</b>	Overrides the type (BYTE or WORD) or distance (NEAR or FAR) of a memory address operand. Type is the new attribute and expression is the identifier whose attribute is to be overridden.
<b>DS: ES: SS: CS:</b>	Format: seg -reg: addr-expr or seg-reg: label or seg-reg: variable Overrides the segment attribute of a label, variable, or address expression.
<b>SHORT</b>	Format: JMP SHORT label Tells the assembler that the JMP target label is no farther than 127 bytes past the next instruction.
<b>THIS</b>	Format: THIS attribute or THIS type Creates a memory address operand of either distance attribute (NEAR or FAR) or either type attribute (BYTE or WORD) at an offset equal to the current value of the location counter and a segment attribute of the enclosing segment.

---

<b>Operator</b>	<b>Function</b>
<b>HIGH</b>	Format: HIGH value or HIGH expression Returns the high-order byte of a 16-bit numeric value or address expression.
<b>Attribute</b>	
<b>LOW</b>	Format: LOW value or LOW expression Returns the low-order byte of a 16-bit numeric value or address expression.

---

# ضمیمہ شماره ۲

## Instruction Set Summary

For each instruction, it shows the general assembler format and which flags are affected. In the Flags column, -means unchanged, \* means may have changed, and? Means undefined.

mnemonic	Assembler	format	Flags								
			OF	DF	IF	TF	SF	ZF	AF	PF	CF
AAA	AAA		?	-	-	-	?	?	*	?	*
AAD	AAD		?	-	-	-	*	*	?	*	?
AAM	AAM		?	-	-	-	*	*	?	*	?
AAS	AAS		?	-	-	-	?	?	*	?	*
ADC	ADC	Destination,source	*	-	-	-	*	*	*	*	*
ADD	ADD	Destination,source	*	-	-	-	*	*	*	*	*
AND	AND	Destination,source	0	-	-	-	*	*	?	*	0
BOUND	BOUND	Reg16,source	-	-	-	-	-	-	-	-	-
CALL	CALL	Target	-	-	-	-	-	-	-	-	-
CBW	CBW		-	-	-	-	-	-	-	-	-
CLC	CLC		-	-	-	-	-	-	-	-	0
CLD	CLD		-	0	-	-	-	-	-	-	-
CLI	CLI		-	-	0	-	-	-	-	-	-
CMC	CMC		-	-	-	-	-	-	-	-	*
CMP	CMP	Destination,source	*	-	-	-	*	*	*	*	*
CMPS	CMPS	Dest-string,source-string	*	-	-	-	*	*	*	*	*
CMPSB	CMPSB		*	-	-	-	*	*	*	*	*
CMPSW	CMPSW		*	-	-	-	*	*	*	*	*
CWD	CWD		-	-	-	-	-	-	-	-	-
DAA	DAA		?	-	-	-	*	*	*	*	*
DAS	DAS		?	-	-	-	*	*	*	*	*
DEC	DEC	Destination	*	-	-	-	*	*	*	*	-
DIV	DIV	Source	?	-	-	-	?	?	?	?	?
ENTER	ENTER	Immed16,level	-	-	-	-	-	-	-	-	-
ESC	ESC	Ext,opcode,source	-	-	-	-	-	-	-	-	-
HLT	HLT		-	-	-	-	-	-	-	-	-
IDIV	IDIV	source	?	-	-	-	?	?	?	?	?
IMUL	IMUL	Source	*	-	-	-	?	?	?	?	*
IMUL	IMUL	Dest[,source],immed	*	-	-	-	?	?	?	?	*
IN	IN	Accumulator,port	-	-	-	-	-	-	-	-	-
INC	INC	Destination	*	-	-	-	*	*	*	*	-
INS	INS	Dest-string,DX	-	-	-	-	-	-	-	-	-
INT	INT	Interrupt-type	-	-	0	0	-	-	-	-	-
INTO	INTO		-	-	0	0	-	-	-	-	-



mnemonic	Assembler	format	Flags								
			OF	DF	IF	TF	SF	ZF	AF	PF	CF
POPA	POPA		-	-	-	-	-	-	-	-	-
POPF	POPF		*	*	*	*	*	*	*	*	*
PUSH	PUSH	Source	-	-	-	-	-	-	-	-	-
PUSH	PUSH	Immediate	-	-	-	-	-	-	-	-	-
PUSHA	PUSHA		-	-	-	-	-	-	-	-	-
PUSHF	PUSHF		-	-	-	-	-	-	-	-	-
RCL/RCR	RCL	Destination,1	*	-	-	-	-	-	-	-	*
RCL/RCR	RCL	Destination, CL	?	-	-	-	-	-	-	-	*
RCL/RCR	RCL	Destination, count	?	-	-	-	-	-	-	-	*
REP	REP		-	-	-	-	-	-	-	-	-
REPE/REPZ	REPE		-	-	-	-	-	-	-	-	-
REPNE/REPNZ	REPNE		-	-	-	-	-	-	-	-	-
RET	[pop-value]		-	-	-	-	-	-	-	-	-
ROL/ROR	ROL	Destination, 1	*	-	-	-	-	-	-	-	*
ROL/ROR	ROL	Destination, CL	?	-	-	-	-	-	-	-	*
ROL/ROR	ROL	Destination, count	?	-	-	-	-	-	-	-	*
SAHF	SAHF		-	-	-	-	*	*	*	*	*
SAL/SHL	SAL	Destination, 1	*	-	-	-	*	*	?	*	*
SAL/SHL	SAL	Destination, CL	?	-	-	-	*	*	?	*	*
SAL/SHL	SAL	Destination, count	?	-	-	-	*	*	?	*	*
SAR	SAR	Destination, 1	0	-	-	-	*	*	?	*	*
SAR	SAR	Destination, CL	?	-	-	-	*	*	?	*	*
SAR	SAR	Destination, count	?	-	-	-	*	*	?	*	*
SBB	SBB	Destination, source	*	-	-	-	*	*	*	*	*
SCAS	SCAS	Dest-string	*	-	-	-	*	*	*	*	*
SCASB	SCASB		*	-	-	-	*	*	*	*	*
SCASW	SCASW		*	-	-	-	*	*	*	*	*
SHR	SHR	Destination,1	*	-	-	-	0	*	?	*	*
SHR	SHR	Destination, CL	?	-	-	-	0	*	?	*	*
SHR	SHR	Destination, count	?	-	-	-	0	*	?	*	*
STC	STC		-	-	-	-	-	-	-	-	1
STD	STD		-	1	-	-	-	-	-	-	-
STI	STI		-	-	1	-	-	-	-	-	-
STOS	STOS	Dest-string	-	-	-	-	-	-	-	-	-
STOSB	STOSB		-	-	-	-	-	-	-	-	-
STOSW	STOSW		-	-	-	-	-	-	-	-	-
SUB	SUB	Destination, source	*	-	-	-	*	*	*	*	*
TEST	TEST	Destination, source	0	-	-	-	*	*	?	*	0
WAIT	WAIT		-	-	-	-	-	-	-	-	-
XCHG	XCHG	Destination, source	-	-	-	-	-	-	-	-	-
XLAT	XLAT	Source-table	-	-	-	-	-	-	-	-	-
XOR	XOR	Destination, source	0	-	-	-	*	*	?	*	0

## ضمیمہ شماره ۳

### Instruction times

Instruction		Clocks	Bytes
AAA		3	1
AAD		14	2
AAM		16	1
AAS		3	1
ADC	Register, Register	2	2
ADC	Register, memory	7*	2-4
ADC	Memory, register	7*	2-4
ADC	Register, immediate	3	3-4
ADC	Memory, immediate	7*	3-6
ADC	Accumulator; immediate	3	2-3
ADD	Register, register	2	2
ADD	Register, memory	7*	2-4
ADD	Memory, register	7*	2-4
ADD	Register, immediate	3	3-4
ADD	Memory, immediate	7*	3-6
ADD	Accumulator; immediate	3	2-3
AND	Register, register	2	2
AND	Register, memory	7*	2-4
AND	Memory, register	7*	2-4
AND	Register, immediate	3	3-4
AND	Memory, immediate	7*	3-6
AND	Accumulator; immediate	3	2-3
BOUND reg16,source		13*	2
CALL	Near-proc	7+m	3
CALL	Far-proc	13+m	5
CALL	Memptr16	11+m*	2-4
CALL	Regptr16	7+m	2
CALL	Memptr32	16+m	2-4

Instruction		Clocks	Bytes
CBW		2	1
CLC		2	1
CLD		2	1
CLI		3	1
CMC		2	1
CMP	Register, register	2	2
CMP	Register, memory	6*	2-4
CMP	Memory, register	7*	2-4
CMP	Register, immediate	3	3-4
CMP	Memory, immediate	6*	3-6
CMP	Accumulator; immediate	3	2-3
CMPS	Dest-string, source-string	8	1
CMPS	(repeat)dest-string,source-string	5+9(rep)	1
CWD		2	1
DAA/DAS		3	1
DEC	Register	2	1-2
DEC	Memory	7*	2-4
DIV	Reg8	14	2
DIV	Reg16	22	2
DIV	Mem8	17*	2-4
DIV	Mem16	25*	2-4
ENTER	Immed16,0	11	4
ENTER	Immed16,1	15	4
ENTER	Immed16,level	12+4(L)	4
ESC	Immediate, memory	9-20*	2-4
ESC	Immediate, register	2	2
HLT		2	1
IDIV	Reg8	17	2
IDIV	Reg16	25	2

Instruction		Clocks	Bytes
IDIV	Mem8	20*	2-4
IDIV	Mem16	28*	2-4
IMUL	Reg8	13	2
IMUL	Reg16	21	2
IMUL	Mem8	16*	2-4
IMUL	Mem16	24*	2-4
IMUL	Dest-reg,reg16,immediate	21*	3-4
IMUL	Dest-reg, memory, immediate	24*	3-4
IN	Accumulator, immed8	5	2
IN	Accumulator, DX	5	1
INC	Register	2	1-2
INC	Memory	7*	2-4
INS	Dest-string, DX	5	1
INS	(rep) dest-string,DX	5+4(rep)	1
INT	Immed8	23+m	1-2
INTO		24+m or 3	1
IRET		17+M	1
All conditional jump instructions except JCXZ:			
Jcc	Short-label	7+m or 3	2
JCXZ	Short-label	8+m or 4	2
JMP	Short-label	7+m	2
JMP	Near-label	7+m	3
JMP	Far-label	11+m	5
JMP	Memptr16	11+m*	2-4
JMP	Regptr16	7+m	2
JMP	Memptr32	15+m*	2-4
LAHF		2	1
LDS	Reg16, mem32	7*	2-4
LEA	Reg16,mem16	3*	2-4



Instruction		Clocks	Bytes
LEAVE		5	1
LES	Reg16, mem32	7*	2-4
LOCK		0	1
LODS	Source-string	5	1
LODS	(repeat)source-string	5+4(rep)	1
LOOP	Short-label	8+m or 4	2
LOOPE/LOOPZ	Short-label	8+m or 4	2
LOOPNE/LOOPNZ	Short-label	8+m or 4	2
MOV	Memory, accumulator	3	3
MOV	Accumulator, memory	5	3
MOV	Register, register	2	2
MOV	Register, memory	5*	2-4
MOV	Memory, register	3*	2-4
MOV	Register, immediate	2	2-3
MOV	Memory, immediate	3*	3-6
MOV	Seg-reg,reg16	2	2
MOV	Seg-reg-mem16	5*	2-4
MOV	Reg16,seg-reg	2	2
MOV	Memory, seg-reg	3*	2-4
MOVS	Dest-string,source-string	5	1
MOVS	(repeat)dest-string,source-string	5+4(rep)	1
MUL	Reg8	13	2
MUL	Reg16	21	2
MUL	Mem8	16*	2-4
MUL	Mem16	24*	2-4
NEG	Register	2	2
NEG	Memory	7*	2-4
NOP		2	1
NOT	Register	2	2
NOT	Memory	7*	2-4
OR	Register, register	2	2
OR	Register, memory	7*	2-4

Instruction		Clocks	Bytes
OR	Memory, register	7*	2-4
OR	Register, immediate	3	3-6
OR	Memory, immediate	7*	3-6
OR	Accumulator; immediate	3	2-3
OUT	Immed8, accumulator	3	2
OUT	DX, accumulator	3	1
OUTS	DX,source-string	5	1
OUTS	(rep)DX, source-string	5+4(rep)	1
POP	Register	5	1
POP	Memory	5*	2-4
POPA		19	1
POPE		5	1
PUSH	Register	3	1
PUSH	Memory	5*	2-4
PUSH	Immediate	3	2-3
PUSHA		17	1
PUSHF		3	1
RCL/RCR/ROL/ROR	register,1	2	2
RCL/RCR/ROL/ROR	register, CL	5+1/bit	2
RCL/RCR/ROL/ROR	memory,1	7*	2-4
RCL/RCR/ROL/ROR	memory, CL	8*+1/bit	2-4
RCL/RCR/ROL/ROR	reg, count	5+1/bit	3
RCL/RCR/ROL/ROR	memory, count	8*+1/bit	3-5
REP		0	1
REPE/REPZ		0	1
REPNE/REPZ		0	1
RET	(near, no pop)	11+M	1
RET	(near, pop)	11+M	3
RET	(far, no pop)	15+M	1
RET	(far, pop)	15+M	3
SAHF		2	1

Instruction		Clocks	Bytes
SAL/SHL/SAR/SHR register, 1		2	2
SAL/SHL/SAR/SHR register, CL		5+1/bit	2
SAL/SHL/SAR/SHR memory, 1		7*	2-4
SAL/SHL/SAR/SHR memory, CL		8*+1/bit	2-4
SAL/SHL/SAR/SHR reg, count		5+1/bit	3
SAL/SHL/SAR/SHR memory, count		8*+1/bit	3-5
SBB	Register, register	2	2
SBB	Register, memory	7*	2-4
SBB	Memory, register	7*	2-4
SBB	Register, immediate	3	3-4
SBB	Memory, immediate	7*	3-6
SBB	Accumulator; immediate	3	2-3
SCAS	Dest-string	7	1
SCAS	(repeat) dest-string	5+8(rep)	1
STC/STD/STI		2	1
STOS	Dest-string	3	1
STOS	(repeat) dest-string	4+3(rep)	1
SUB	Register, register	2	2
SUB	Register, memory	7*	2-4
SUB	Memory, register	7*	2-4
SUB	Register, immediate	3	3-4
SUB	Memory, immediate	7*	3-6
SUB	Accumulator; immediate	3	2-3
TEST	Register, register	2	2
TEST	Register, memory	6*	2-4
TEST	Register, immediate	3	3-4
TEST	Memory, immediate	6*	3-6
TEST	Accumulator; immediate	3	2-3
WAIT		3	1
XCHG	Accumulator, reg16	3	1
XCHG	Memory, register	5*	2-4
XCHG	Register, register	3	2
XLAT	Source-table	5	1

<b>Instruction</b>		<b>Clocks</b>	<b>Bytes</b>
XOR	Register, register	2	2
XOR	Register, memory	7*	2-4
XOR	Memory, register	7*	2-4
XOR	Register, immediate	3	3-4
XOR	Memory, immediate	7*	3-6
XOR	Accumulator; immediate	3	2-3

## ضمیمه شماره ۴

### کد ماشین دستورالعمل‌ها

کد	ثبات ۱۶ بیتی	ثبات ۸ بیتی	ثبات سگمنت
000	AX	AL	ES
001	CX	CL	CS
010	DX	DL	SS
011	BX	BL	DS
100	SP	AH	
101	BP	CH	
110	SI	DH	
111	DI	BH	

### کدگذاری آدرس موثر

R/m	Mod=00	Mod=01 یا mod=10
000	[BX+SI]	[مقدار جابجایی+BX+SI]
001	[BX+DI]	[مقدار جابجایی+BX+DI]
010	[BP+SI]	[مقدار جابجایی+BP+SI]
011	[BP+DI]	[مقدار جابجایی+BP+DI]
100	[SI]	[مقدار جابجایی+SI]
101	[DI]	[مقدار جابجایی+DI]
110	(حالت مستقیم)	[مقدار جابجایی+BP]
111	[BX]	[مقدار جابجایی+BX]

فیلد "mod" در این حالت‌ها تعیین کننده آن است که چند بایت بعنوان مقدار جابجایی وجود دارد. مقدار 00 به این معناست که بایت جابجایی در کد ماشین وجود ندارد. یعنی حالت آدرس دهی غیر مستقیم با ثبات یا آدرس دهی شاخص دار با ثبات پایه بدون مقدار جابجایی اختیاری است. مقدار 10 در فیلد "mod" به این معنی است که دو بایت جابجایی در کد ماشین وجود دارد، این کلمه به مقداری که از ثبات شاخص و یا ثبات مبنا بدست می‌آید اضافه می‌شود. مقدار 01 در فیلد "mod" به این معنی است که یک بایت جابجایی در کد ماشین وجود دارد، این بایت بعنوان یک عدد علامت دار در نظر گرفته می‌شود و قبل از آنکه با مقداری که از ثبات شاخص و یا ثبات مبنا بدست می‌آید جمع گردد به یک کلمه توسعه پیدا می‌کند.

باید توجه داشت که عملوند [BP] در جدول بالا نیامده است. ترکیب منطقی  $r/m=110$  و  $mod=00$  یک جفت ویژه ای است که حالت مستقیم حافظه را مشخص می‌کند. این بدان معناست که هیچ حالت آدرس دهی غیر مستقیم ثبات با ثبات bp وجود ندارد. اسمبلر [BP] را به [BP+0] تبدیل کرده و از حالت  $mod=01$  استفاده کرده و بایت جابجایی را برابر صفر قرار می‌دهد.

کلمه آدرس در جدول بعدی در پراتنز قرار گرفته است زیرا تمام عملوندهای حافظه به بایت‌های اضافی هدف نیاز ندارند. اگر  $r/m=110$  و  $mod=00$  (آدرس دهی مستقیم) باشد، دو بایت اضافی وجود خواهد داشت.

# ضمیمہ شماره ۵

## جدول کد اسکی

ASCII Character Sets

	MSD	0	1	2	3	4	5	6	7
LSD		000	001	010	011	100	101	110	111
0	0000	NUL	DLE	SP	0	@	P		p
1	0001	SOH	DC1	!	1	A	Q	a	q
2	0010	STX	DC2	“	2	B	R	b	r
3	0011	ETX	DC3	#	3	C	S	c	s
4	0100	EOT	DC4	\$	4	D	T	d	t
5	0101	ENQ	NAK	%	5	E	U	e	u
6	0110	ACK	SYN	&	6	F	V	f	v
7	0111	BEL	ETB	,	7	G	W	g	w
8	1000	BS	CAN	(	8	H	X	h	x
9	1001	HT	EM	)	9	I	Y	i	y
A	1010	LF	SUB	*	:	J	Z	j	z
B	1011	VT	ESC	+	;	K	[	k	{
C	1100	FF	FS	,	<	L	\	l	
D	1101	CR	GS	-	=	M	]	m	}
E	1110	SO	RS	.	>	N	↑	n	~
F	1111	SI	US	/	?	O	←	o	DEL

NUL	-Null	DLE	-Data Link Escape
SOH	-Start of Heading	DC	-Device Control
STX	-Start of Text	NAK	-Negative Acknowledge
ETX	-End of Text	SYN	-Synchronous Idle
EOT	-End of Transmission	ETB	-End of Transmission Block
ENQ	-Enquiry	CAN	-Cancel
ACK	-Acknowledge	EM	-End of Medium
BEL	-Bell	SUB	-Substitute
BS	-Backspace	ESC	-Escape
HT	-Horizontal Tabulation	FS	-File Separator
LF	-Line Feed	GS	-Group Separator
VT	-Vertical Tabulation	RS	-Record separator
FF	-Form Feed	US	-Unit Separator
CR	-Carriage Return	SP	-Space (Blank)
SO	-Shift Out	DEL	-Delete
SI	-Shift In		

# ضمیمه شماره ۶

## کد دستورالعملها

کد عمل	دستورالعملها و عملوندها	ساختار بایتها
00	add mem8, reg8	mod reg r/m, (address)
01	add mem 16, reg16	mod reg r/m, (address)
02	add reg8, mem8	mod reg r/m, (address)
	add reg8, reg8	11 dest_reg source_reg
03	add reg16, mem16	mod reg r/m, (address)
	add reg16, reg16	11 dest_reg source_reg
04	add al, imm8	immediate byte
05	add ax,imm16	immediate word
06	push es	(none)
07	pop es	(none)
08	or mem8, reg8	mod reg r/m, (address)
09	or mem16, reg16	mod reg r/m, (address)
0a	or reg8, mem8	mod reg r/m, (address)
	or reg8, reg8	11 dest_reg source_reg
0b	or reg16, mem16	mod reg r/m, (address)
	or reg16, reg16	11 dest_reg source_reg
0c	or al, imm8	immediate byte
0d	or ax, imm16	immediate word
0e	push cs	(none)
0f		
10	adc mem8, reg8	mod reg r/m, (address)
11	adc mem16, reg16	mod reg r/m, (address)
12	adc reg8, mem8	mod reg r/m, (address)
	adc reg8, reg8	11 dest_reg source_reg



13	adc reg16, mem16	mod reg r/m, (address)
	adc reg16, reg16	11 dest_reg source_reg
14	adc al, imm8	immediate byte
15	adc ax, imm16	immediate word
16	push ss	(none)
17	pop ss	(none)
18	sbb mem8, reg8	mod reg r/m, (address)
19	sbb mem16, reg16	mod reg r/m, (address)
1a	sbb reg8, mem8	mod reg r/m, (address)
	sbb reg8, reg8	11 dest_reg source_reg
1b	sbb reg16, mem16	mod reg r/m, (address)
	sbb reg16, reg16	11 dest_reg source_reg
1c	sbb al, imm8	immediate byte
1d	sbb ax, imm16	immediate word
1e	push ds	(none)
1f	pop ds	(none)
20	and mem8, reg8	mod reg r/m, (address)
21	and mem16, reg16	mod reg r/m, (address)
22	and reg8, mem8	mod reg r/m, (address)
	and reg8, reg8	11 dest_reg source_reg
23	and reg16, mem16	mod reg r/m, (address)
	and reg16, reg16	11 dest_reg source_reg
24	and al, imm8	immediate byte
25	and ax, imm16	immediate word
26	es segment override prefix byte	
27	daa	(none)
28	sub mem8, reg8	mod reg r/m, (address)
29	sub mem16, reg16	mod reg r/m, (address)
2a	sub reg8, mem8	mod reg r/m, (address)
	sub reg8, reg8	11 dest_reg source_reg

کد عمل	دستورالعملها و عملوندها	ساختار بایتها
2b	sub reg16, mem16	mod reg r/m, (address)
	sub reg16, reg16	11 dest_reg source_reg
2c	sub al, imm8	immediate byte
2d	sub ax, imm16	immediate word
2e	cs segment override prefix byte	
2f	das	(none)
30	xor mem8, reg8	mod reg r/m, (address)
31	xor mem16, reg16	mod reg r/m, (address)
32	xor reg8, mem8	mod reg r/m, (address)
	xor reg8, reg8	11 dest_reg source_reg
33	xor reg16, mem16	mod reg r/m, (address)
	xor reg16, reg16	11 dest_reg source_reg
34	xor al, imm8	immediate byte
35	xor ax,imm16	immediate word
36	ss segment override prefix byte	
37	aaa	(none)
38	cmp mem8, reg8	mod reg r/m, (address)
39	cmp mem16, reg16	mod reg r/m, (address)
3a	cmp reg8, mem8	mod reg r/m, (address)
	cmp reg8, reg8	11 dest_reg source_reg
3b	cmp reg16, mem16	mod reg r/m, (address)
	cmp reg16, reg16	11 dest_reg source_reg
3c	cmp al, imm8	immediate byte
3d	cmp ax, imm16	immediate word
3e	ds segment override prefix byte	
3f	aas	(none)
40	inc ax	(none)
41	inc cx	(none)
42	inc dx	(none)

کد عمل	دستورالعملها و عملوندها	ساختار بایتها
43	inc bx	(none)
44	inc sp	(none)
45	inc bp	(none)
46	inc si	(none)
47	inc di	(none)
48	dec ax	(none)
49	dec cx	(none)
4a	dec dx	(none)
4b	dec bx	(none)
4c	dec sp	(none)
4d	dec bp	(none)
4e	dec si	(none)
4f	dec di	(none)
50	push ax	(none)
51	push cx	(none)
52	push dx	(none)
53	push bx	(none)
54	push sp	(none)
55	push bp	(none)
56	push si	(none)
57	push di	(none)
58	pop ax	(none)
59	pop cx	(none)
5a	pop dx	(none)
5b	pop bx	(none)
5c	pop sp	(none)
5d	pop bp	(none)
5e	pop si	(none)
5f	pop di	(none)

کد عمل	دستورالعملها و عملوندها	ساختار بایتها
60-6f		
70	jo	displacement byte
71	jno	displacement byte
72	jb/jnae/jc	displacement byte
73	jnb/jae/jnc	displacement byte
74	je/jz	displacement byte
75	jne/jnz	displacement byte
76	jbe/jna	displacement byte
77	jnbe/ja	displacement byte
78	js	displacement byte
79	jns	displacement byte
7a	jp/jpe	displacement byte
7b	jnp/jpo	displacement byte
7c	jl/jnge	displacement byte
7d	jnl/jng	displacement byte
7e	jle/jng	displacement byte
7f	jnle/jg	displacement byte
80	add mem8, imm8	mod 000 r/m, (address), immediate byte
	add reg8, imm8	11 000 reg, immediate byte
	or mem8, imm8	mod 001 r/m, (address), immediate byte
	or reg8, imm8	11 001 reg, immediate byte
	adc mem8, imm8	mod 010 r/m, (address), immediate byte
	adc reg8, imm8	11 010 reg, immediate byte
	sbb mem8, imm8	mod 011 r/m, (address), immediate byte
	sbb reg8, imm8	11 011 reg, immediate byte
	and mem8, imm8	mod 100 r/m, (address), immediate byte
	and reg8, imm8	11 100 reg, immediate byte
	sub mem8, imm8	mod 101 r/m, (address), immediate byte
	sub reg8, imm8	11 101 reg, immediate byte

کد عمل	دستورالعمل‌ها و عملوندها	ساختار بایتها
	xor mem8, imm8	mod 110 r/m, (address), immediate byte
	xor reg8, imm8	11 110 reg, immediate byte
	cmp mem8, imm8	mod 111 r/m, (address), immediate byte
	cmp reg8, imm8	11 111 reg, immediate byte
81	and mem16,imm16	mod 000 r/m, (address), immediate word
	and reg16,imm16	11 000 reg, immediate word
	or mem16,imm16	mod 001 r/m, (address), immediate word
	or reg16,imm16	11 001 reg, immediate word
	adc mem16,imm16	mod 010 r/m, (address), immediate word
	adc reg16,imm16	11 010 reg, immediate word
	sbb mem16,imm16	mod 011 r/m, (address), immediate word
	sbb reg16,imm16	11 011 reg, immediate word
	and mem16,imm16	mod 100 r/m, (address), immediate word
	and reg16,imm16	11 100 reg, immediate word
	sub mem16,imm16	mod 101 r/m, (address), immediate word
	sub reg16,imm16	11 101 reg, immediate word
	xor mem16,imm16	mod 110 r/m, (address), immediate word
	xor reg16,imm16	11 110 reg, immediate word
	cmp mem16,imm16	mod 111 r/m, (address), immediate word
	cmp reg16,imm16	11 111 reg, immediate word
82		
83		mod 000 r/m, (address), immediate byte
	and reg16,imm8	11 000 reg, immediate byte
	or mem16, imm8	mod 001 r/m, (address), immediate byte
	or reg16,imm8	11 001 reg, immediate byte
	adc mem16, imm8	mod 010 r/m, (address), immediate byte
	adc reg16,imm8	11 010 reg, immediate byte
	sbb mem16, imm8	mod 011 r/m, (address), immediate byte
	sbb reg16,imm8	11 011 reg, immediate byte

کد عمل	دستورالعمل‌ها و عملوندها	ساختار بایتها
	and mem16, imm8	mod 100 r/m, (address), immediate byte
	and reg16,imm8	11 100 reg, immediate byte
	sub mem16, imm8	mod 101 r/m, (address), immediate byte
	sub reg16,imm8	11 101 reg, immediate byte
	xor mem16, imm8	mod 110 r/m, (address), immediate byte
	xor reg16,imm8	11 110 reg, immediate byte
	cmp mem16, imm8	mod 111 r/m, (address), immediate byte
	cmp reg16,imm8	11 111 reg, immediate byte
84	test reg8, mem8	mod reg r/m, (address)
	test reg8, reg8	11 dest_reg source_ reg
85	test reg16, mem16	mod reg r/m, (address)
	test reg16, reg16	11 dest_reg source_ reg
86	xchg reg8, mem8	mod reg r/m, (address)
	xchg reg8, reg8	11 dest_reg source_ reg
87	xchg reg16, mem16	mod reg r/m, (address)
	xchg reg16, reg16	11 dest_reg source_ reg
88	mov mem8, reg8	mod reg r/m, (address)
	mov mem8, reg8	11 dest_reg source_ reg
89	mov mem16, reg16	mod reg r/m, (address)
	mov reg16, reg16	11 dest_reg source_ reg
8a	mov reg8, mem8	mod reg r/m, (address)
8b	mov reg16, mem16	11 dest_reg source_ reg (address)
8c	mov mem16, sreg	mod reg r/m, (address)
	mov reg16, sreg	11 reg r/m
8d	lea reg16, mem	mod reg r/m, (address)
8e	mov sreg, mem16	mod reg r/m, (address)
	mov sreg, reg16	11 reg r/m
8f	pop mem16	mod 000 r/m, (address)

کد عمل	دستورالعملها و عملوندها	ساختار بایتها
90	nop	(none)
91	xchg ax,cx	(none)
92	xchg ax,dx	(none)
93	xchg ax,bx	(none)
94	xchg ax,sp	(none)
95	xchg ax,bp	(none)
96	xchg ax,si	(none)
97	xchg ax,di	(none)
98	cbw	(none)
99	cwd	(none)
9a	call (far direct)	offset and segment number words
9b	wait	(none)
9c	pushf	(none)
9d	popf	(none)
9e	sahf	(none)
9f	lahf	(none)
A0	mov al, mem8	offset word (direct addressing)
A1	mov ax, mem16	offset word
A2	mov mem8, al	offset word
A3	mov mem16, ax	offset word
A4	movsh	(none)
A5	movsw	(none)
A6	cmpsb	(none)
A7	cmpsw	(none)
A8	test al, imm8	immediate byte
A9	test ax, imm16	immediate word
AA	stosb	(none)
AB	stosw	(none)

کد عمل	دستورالعمل‌ها و عملوندها	ساختار بایتها
AC	lodsb	(none)
AD	lodsw	(none)
AE	scasb	(none)
AF	scasw	(none)
B0	mov al, imm8	immediate byte
B1	mov cl, imm8	immediate byte
B2	mov dl, imm8	immediate byte
B3	mov bl, imm8	immediate byte
B4	mov ah, imm8	immediate byte
B5	mov ch, imm8	immediate byte
B6	mov dh, imm8	immediate byte
B7	mov bh, imm8	immediate byte
B8	mov ax, imm16	immediate word
B9	mov cx, imm16	immediate word
BA	mov dx, imm16	immediate word
BB	mov bx, imm16	immediate word
BC	mov sp, imm16	immediate word
BD	mov bp, imm16	immediate word
BE	mov si, imm16	immediate word
BF	mov di, imm16	immediate word
C0, C1		
C2	ret imm16 (near return)	immediate word
C3	ret (near return)	(none)
C4	les reg16, mem	mod reg r/m, (address)
C5	lds reg16, mem	mod reg r/m, (address)
C6	mov mem8, imm8 mov reg8, imm8	mod 000 r/m, (address), immediate byte 11 000 r/m, immediate byte



کد عمل	دستورالعملها و عملوندها	ساختار بایتها
C7	mov mem16, imm16 mov reg1, imm16	mod 000 r/m, (address), immediate word 11 000 r/m, immediate word
C8,C9		
CA	ret imm16 (far return)	immediate word
CB	ret (far return)	(none)
CC	int 3	(none)
CD	int imm8	immediate byte
CE	into	(none)
CF	iret	(none)
D0	rol mem8,1 rol reg8,1 ror mem8,1 ror reg8,1 rcl mem8,1 rcl reg8,1 rcr mem8,1 rcr reg8,1 shl/sal mem8,1 shl/sal reg8,1 shr mem8,1 shr reg8,1 sar mem8,1 sar reg8,1	mod 000 r/m, (address) 11 000 reg mod 001 r/m, (address) 11 001 reg mod 010 r/m, (address) 11 010 reg mod 011 r/m, (address) 11 011 reg mod 100 r/m, (address) 11 100 reg mod 101 r/m, (address) 11 101 reg mod 111 r/m, (address) 11 111 reg
D1	rol mem16,1 rol reg16,1 ror mem16,1 ror reg16,1	mod 000 r/m, (address) 11 000 reg mod 001 r/m, (address) 11 001 reg

کد عمل	دستورالعملها و عملوندها	ساختار بایتها
	rcl mem16,1	mod 010 r/m, (address)
	rcl reg16,1	11 010 reg
	rcr mem16,1	mod 011 r/m, (address)
	rcr reg16,1	11 011 reg
	shl/sal mem16,1	mod 100 r/m, (address)
	shl/sal reg16,1	11 100 reg
	shr mem16,1	mod 101 r/m, (address)
	shr reg16,1	11 101 reg
	sar mem16,1	mod 111 r/m, (address)
	sar reg16,1	11 111 reg
		(110 not used with 8088)
D2	rol mem8,cl	mod 000 r/m, (address)
	rol reg8,cl	11 000 reg
	ror mem6,cl	mod 001 r/m, (address)
	ror reg8,cl	11 001 reg
	rcl mem8,cl	mod 010 r/m, (address)
	rcl reg8,cl	11 010 reg
	rcr mem8,cl	mod 011 r/m, (address)
	rcr reg8,cl	11 011 reg
	shl/sal mem8, cl	mod 100 r/m, (address)
	shl/sal reg8, cl	11 100 reg
	shr mem8, cl	mod 101 r/m, (address)
	shr reg8, cl	11 101 reg
	sar mem8, cl	mod 111 r/m, (address)
	sar reg8, cl	11 111 reg
D3	rol mem16, cl	mod 000 r/m, (address)
	rol reg16, cl	11 000 reg

کد عمل	دستورالعمل‌ها و عملوندها	ساختار بایتها
	ror mem16, cl	mod 001 r/m, (address)
	ror reg16, cl	11 001 reg
	rcl mem16, cl	mod 010 r/m, (address)
	rcl reg16, cl	11 010 reg
	rcr mem16, cl	mod 011 r/m, (address)
	rcr reg16, cl	11 011 reg
	shl/sal mem16, cl	mod 100 r/m, (address)
	shl/sal reg16,cl	11 100 reg
	shr mem16, cl	mod 101 r/m, (address)
	shr reg16, cl	11 101 reg
	sar mem16, cl	mod 111 r/m, (address)
	sar reg16, cl	11 111 reg
D4	aam	0a
D5	aad	0a
D6		
D7	xlat	(none)
D8	esc 0	mod 000 r/m, (address)
D9	esc 1	mod 001 r/m, (address)
DA	esc 2	mod 010 r/m, (address)
DB	esc 3	mod 011 r/m, (address)
DC	esc 4	mod 100 r/m, (address)
DD	esc 5	mod 101 r/m, (address)
DE	esc 6	mod 110 r/m, (address)
DF	esc 7	mod 111 r/m, (address)
E0	loopnz / loopne	displacement byte
E1	loopz/loope	displacement byte
E2	loop	displacement byte
E3	jcxz	displacement byte
E4	in al, port	port byte

کد عمل	دستورالعملها و عملوندها	ساختار بایتها
E5	in al, port	port byte
E6	out al, port	port byte
E7	out ax, port	port byte
E8	call (near relative)	displacement word
E9	jmp (intra-segment relative)	displacement word
EA	jmp (inter-segment direct)	offset and segment number words
AB	jmp (inter-segment relative short)	displacement byte
EC	in al, dx	(none)
ED	in ax, dx	(none)
EE	out al, dx	(none)
EF	out ax, dx	(none)
F0	lock prefix byte	
F1		
F2	repne /repnz prefix byte	
F3	rep/repe/repz prefix byte	
F4	hlt	(none)
F5	cmc	(none)
F6	test mem8, imm8	mod 000 r/m, (address), immediate byte
	test reg8, imm8	11 000 reg, immediate byte
	not mem8	mod 010 r/m, (address)
	not reg8	11 010 reg
	neg mem8	mod 011 r/m, (address)
	neg reg8	11 011 reg
	mul mem8	mod 100 r/m, (address)
	mul reg8	11 100 reg
	imul mem8	mod 101 r/m, (address)
	imul reg8	11 101 reg

کد عمل	دستورالعملها و عملوندها	ساختار بایتها
	div mem8	mod 110 r/m, (address)
	div reg8	11 110 reg
	idiv mem8	mod 111 r/m, (address)
	idiv reg8	11 111 reg
F7	test mem16, imm16	mod 000 r/m, (address), immediate word
	test reg16, imm16	11 000 reg, immediate word
	not mem16	mod 010 r/m, (address)
	not reg16	11 010 reg
	neg mem16	mod 011 r/m, (address)
	neg reg16	11 011 reg
	mul mem16	mod 100 r/m, (address)
	mul reg16	11 100 reg
	imul mem16	mod 101 r/m, (address)
	imul reg16	11 101 reg
	div mem16	mod 110 r/m, (address)
	div reg16	11 110 reg
	idiv mem16	mod 111 r/m, (address)
	idiv reg 16	11 111 reg
F8	clc	(none)
F9	stc	(none)
FA	cli	(none)
FB	sti	(none)
FC	cld	(none)
FD	std	(none)
FE	inc mem8	mod 000 r/m, (address)
	inc reg8	11 000 reg
	dec mem8	mod 001 r/m, (address)
	dec reg8	11 001 reg
FF	inc mem16	mod 000 r/m, (address)

کد عمل	دستورالعملها و عملوندها	ساختار بایتها
	dec mem16	mod 001 r/m, (address)
	call (far indirect)	mod 010 r/m, (address)
	call (near indirect)	mod 011 r/m, (address)
	jmp (intra –segment indirect)	mod 100 r/m, (address)
	jmp (inter-segment indirect)	mod 101 r/m, (address)
	push mem16	mod 110 r/m, (address)

## سؤالات چهار گزینه‌ای

۱- اگر  $AX=0A21$  و  $BX=0010$  باشد وضعیت فلگها در اثر اجرای دستورالعمل

$CMP AX,BX$  چیست؟

ZF=0	SF=0	OF=0	CF=0 الف.
ZF=1	SF=1	OF=0	CF=1 ب.
ZF=0	SF=0	OF=1	CF=1 ج.
ZF=1	SF=1	OF=1	CF=1 د.

۲- کدام یک از دستورالعملهای ذیل روی CF بی تأثیر هستند؟

الف. SAR

ب. ROR

ج. CMC

د. MOVS

۳- کدام یک از دستورالعملهای ذیل روی ثبات نشانه‌ها تاثیر می‌گذارد؟

الف. POP

ب. IN

ج. OR

د. PUSHF

۴- کدامیک از دستورات ذیل غیر مجاز است؟

الف. MUL BX

ب. INC NUM

ج. NOP

د. SHR AX,3

۵- کدامیک از دستورات ذیل مجاز نیست؟

الف. CMP 10,BX

ب. MOV TEMP,COUNT

ج. MOV DS,ES

د. CBW

۶- دستورالعملهای DEC و INC روی کدامیک از نشانه‌های ذیل بی‌تأثیر

هستند؟

الف. CF

ب. OF

ج. SF

د. ZF



۷- بر اثر جمع کدام یک از زوج اعداد ذیل، سرریزی رخ خواهد داد (اعداد در

مبنای ۱۶ هستند)؟

الف. 0A07,0FD3

ب. 0206,FFB0

ج. FFE7,FFF6

د. 483F,745A

۸- در دستورالعمل MOV AX,SEG DATA مقدار SEG DATA چه زمانی

معین می‌گردد (DATA نام سگمنت داده است)؟

الف. زمان اسمبل کردن

ب. زمان LINK کردن

ج. زمان اجرای واقعی برنامه

د. هیچکدام

۹- دستور تعریف نوع ساختار ذیل چند بایت را تخصیص می‌دهد؟

```
S1 STRUCT
F1 DW ?
F2 DB 10 DUP(?)
S1 ENDS
```

الف. ۱۲      ب. ۱۴      ج. صفر      د. ۱۵

۱۰- آدرس پنج رقمی 1F558 معادل کدامیک از آدرسهای ذیل است؟

الف. 1055:1018

ب. 1E00:5581

ج. 1E55:1008

د. 18A3:5B28

۱۱- اگر  $CX=01A2, AX=0075$  باشد بعد از اجرای دستورالعمل `SUB AX,CX`

محتوای `SF` و `AX` کدام یک از موارد ذیل است؟

الف. `SF=1 AX=FED3`

ب. `SF=0 AX=FED3`

ج. `SF=1 AX=0127`

د. `SF=0 AX=0127`

۱۲- پس از اجرای قطعه کد ذیل محتوای `AX` چه خواهد بود؟

```
STC
MOV AX,10
MOV BX,4
ADC AX,BX
```

الف. ۱۶

ب. ۱۵

ج. ۱۰

د. ۵

۱۳- کدامیک از دستورات ذیل باقیمانده تقسیم محتوای `DX` بر ۸ را محاسبه

می کند؟

الف. `AND DX,0007`

ب. `OR DX,0007`

ج. `AND DX,0008`

د. `OR DX,0008`

۱۴- روال `PROC1` از نوع `FAR` دو پارامتر `N1` و `N2` را از طریق پشته و به

صورت ذیل دریافت می کند.

```
PUSH N1
PUSH N2
CALL PROC1
```

در لحظه ورود به روال PROC1 آدرس N2 کدامیک از موارد ذیل است؟

الف. SP+2

ب. SP- 2

ج. SP+4

د. SP- 4

۱۵- قطعه کد ذیل چه عبارتی را محاسبه خواهد کرد؟

```
MOV AX,X
AND AX,AX
NEG AX
ADD AX,Y
SUB AX,Z
INC AX
```

الف.  $2X+Y-Z$

ب.  $2(X+Y+Z)+1$

ج.  $(- 2X)+Y- Z+1$

د.  $2(X+Y- Z)$

۱۶- اگر  $AX=FFFF$  باشد بعد از اجرای قطعه کد ذیل محتوای AX چیست؟

```
NEG AX
ROR AX,1
MOV CL,3
SAR AX,CL
```

الف. F000

ب. 1000

ج. 0000

د. FF00

۱۷- بعد از اجرای قطعه کد ذیل محتوای AX چیست؟

```
MOV CX,10  
MOV AX,5  
FOR: DEC AX  
CMP AX,0  
LOOPNE FOR
```

الف. صفر

ب. ۱

ج. -۱

د. -۲

۱۸- کدام دستورالعمل مجاز است؟

الف. IMUL BL

ب. XCHG TEMP, AX

ج. DIV 10,VALUE

د. CLD

۱۹- کدامیک از دستورالعملهای ذیل روی ثبات نشانه‌ها تاثیر می‌گذارند؟

الف. MOV

ب. XCHG

ج. STOS

د. MUL

۲۰- در دستورالعمل MOV AX, SEG DATA حالت عملوندهای AX, SEG

DATA به ترتیب کدامیک از موارد ذیل است (DATA نام سگمنت است)؟

الف. بی‌واسطه، ثبات

ب. حافظه مستقیم، ثبات

ج. حافظه غیر مستقیم از نوع دارای مبنا، ثبات

د. بلاواسطه، حافظه مستقیم

۲۱- کدام یک از موارد ذیل پیاده سازی طرح ذیل است؟

IF (AX<=10 OR BX=100) THEN  
AX=AX+1,

الف. CMP AX,10

JLE T1

.CMP. BX,100

JE T1

T1: INC AX

ب. CMP AX,10

JLE T1

CMP BX,100

JE T1

JMP T2

T1: INC AX

T2:

ج. CMP AX,10

JNE T1

CMP BX,100

JNLE T1

INC AX

T1:

د. هیچکدام

۲۲- کدامیک از موارد ذیل صحیح نیست؟

الف. نتیجه شیفت ریاضی و منطقی به طرف چپ یکسان هستند.

ب. فلگ سرریزی برای شیفت چند بیتی تعریف نشده است.

ج. عمل شیفت به طرف چپ روی فلگ PF بی تاثیر است.

د. در عمل شیفت چند بیتی به چپ، بیتهایی که از طرف چپ بیرون می روند به

دور ریخته می شوند، مگر آخرین بیت که در فلگ CF ذخیره می گردد.

۲۳- قطعه کد ذیل چه کاری انجام می دهد. (فرض می کنیم ثباتهای لازم دیگر

تنظیم شده اند.)

```
MOV AL,'*'
MOV CX,10
MOV DI,OFFSET STR
CID
REP STOSB
```

الف. کاراکتر '\*' را در رشته STR جستجو می‌کند.

ب. تا وقتی به کاراکتر '\*' نرسیده است پویش را تا ۱۰ کاراکتر اول STR ادامه می‌دهد.

ج. کاراکتر '\*' را در ۱۰ کاراکتر اول STR کپی می‌کند.

د. هیچکدام

۲۴- اگر اجرای دستورهای ADD، سه پالس و اجرای MOV، ۴ پالس و LOOP،

۸ پالس زمانی مصرف کنند، در این صورت اجرای قطعه کد ذیل چند پالس

زمانی نیاز دارد؟

```
MOV CX,5
B:ADD AX,2
LOOP B
```

الف. ۱۵      ب. ۵۹      ج. ۵۵      د. ۴۹

۲۵- کدامیک از موارد ذیل مجاز است؟

الف. MOV TEMP,COUNT

ب. MUL 2

ج. PUSHF AX

د. CBW

۲۶- کدامیک از دستورات ذیل روی فلگها تاثیر می گذارد؟

الف. MOV

ب. INC

ج. STOS

د. LOOP

۲۷- پس از اجرای قطعه کد ذیل CX حاوی چه مقداری خواهد بود (temp و

num1 توسط دستور DW در سگمنت DATA تعریف شده اند)؟

```
MOV    CX,0
MOV    BX,10
MOV    AX,123
LOOP1: CWD
        DIV    BX
        MOV    NUM1,DX
        MOV    TEMP,AX
        MOV    AX,CX
        MUL   BX
        ADD   AX,NUM1
        MOV   CX,AX
        MOV   AX,TEMP
        CMP   AX,0
        JNZ  LOOP1
```

الف. ۴۴۴      ب. ۴۵۶      ج. ۱۲۳      د. ۳۲۱

۲۸- کدامیک از دستورات زیر مجاز است؟

الف. CMP BH,'\*'

ب. OUT 05A4H,AL

ج. MOV DS,CS

د. MOV IP,AX

۲۹- کدامیک از موارد ذیل پیاده سازی دستور شرطی ذیل است؟

```
IF (NOT (A>=10 OR BX<=1)) THEN
    CX=CX+1
```

الف.

```
        CMP    A,10
        JGE    EXIT
        CMP    B,1
        JLE    EXIT
        JMP    M
EXIT:   INC    CX
M:
```

ب.

```
        CMP    A,10
        JGE    EXIT
        CMP    B,1
        JLE    EXIT
EXIT:   INC    CX
```

ج.

```
        CMP    A,10
        JNL    EXIT
        CMP    B,1
        JNG    EXIT
        INC    CX
EXIT:
```

د. هیچکدام

۳۰- پس از اجرای دستورالعملهای ذیل محتوای BX کدامیک از موارد ذیل

است؟

```
MOV CL,4
MOV AX,FFFF
CLC
RCR AX,CL
```

الف. 0FFF

ب. FFF0

ج. F000

د. 000F



۳۱- ماکروی ذیل را در نظر بگیرید.

```
MAC1  MACRO
      CMP    AX,0
      JE     TEST
      ADD    AX,AX
TEST:  ADD    AX,AX
      ENDM
```

پس از اجرای قطعه کد ذیل محتوای AX چه خواهد بود؟

```
MOV AX,3
MAC1
MAC1
```

الف. ۱۲

ب. ۹

ج. ۱۵

د. اسمبلر پیغام خطا می دهد.

۳۲- کدامیک از دستورات ذیل غیر مجاز است؟

الف. CMPSW

ب. IRET

ج. LEA BX,AX

د. LOOPNE FOR1

۳۳- با توجه به تعریف ماکروی ذیل کدامیک از فراخوانی های ذیل باعث بروز

خطا خواهد شد.

```
MAC2 MACRO N1,N2,N3,N4
MOV    AX,N1
IFNB<N2>
ADD    AX,N2
ENDIF
IFNB<N3>
ADD    AX,N3
```

```
ENDIF
IFNB<N4>
ADD     AX,N4
ENDIF
ENDM
```

الف. MACI BX, CX,DX,1

ب. MACI BX,CX,100

ج. MACI BX,DX

د. هیچکدام

۳۴- دستور REPE در کدام یک از شرایط ذیل تکرار را ادامه می دهد؟

الف. CX=0 AND ZF=0

ب. CX<>0 OR ZF=0

ج. CX<>0 AND ZF=1

د. CX=0 OR ZF=1

۳۵- اگر در ۲۰ کاراکتر اول رشته STRING حداقل یک کاراکتر S وجود داشته

باشد، پس از اجرای قطعه کد ذیل DI حاوی چیست؟ (فرض کنید ثباتهای لازم

دیگر به درستی تنظیم شده است)

```
MOV     AL, 'S'
LEA     DI, STRING
        D
REPNE   SCASB
DEC     DI
```

الف. DI حاوی افسس اولین وقوع کاراکتر S در رشته STRING است.

ب. DI حاوی تعداد کاراکتر S در رشته STRING است.

ج. DI حاوی افسس کاراکتر قبل از اولین وقوع کاراکتر S در رشته STRING است.

د. هیچکدام

۳۶- محتوای AL چه عددی باشد تا بعد از اجرای دستورات ذیل مقدار AL صفر شود؟

XOR AL,0FH

الف. 00

ب. FF

ج. 0F

د. F0

۳۷- اگر AX=FF15 و VALUE=0003 باشد بعد از اجرای دستور IMUL VALUE فلگهای CF و OF کدامیک از مقادیر ذیل را دارند؟

الف. CF=0 ، OF=1

ب. CF=1 ، OF=0

ج. CF=1 ، OF=1

د. CF=0 ، OF=0

۳۸- با توجه به دستور ذیل چه عددی در مبنای ۱۶ در BYTE1 ذخیره می شود.  
BYTE1 DB - 128

الف. 70

ب. 80

ج. FF

د. 08

۳۹- بعد از اجرای دستورات عملهای ذیل DX حاوی چه عددی خواهد بود (در مبنای ۱۶)؟

```
MOV BX,1
MOV AX,-1
MUL BX
```

الف. DX تغییری نمی کند و مقدار قبلی خود را دارد.

ب. 1111

ج. 0000

د. FFFF

۴۰- آدرس پنج رقمی (در مبنای ۱۶) شروع سگمنت شماره ۱۶(0010) کدامیک

از موارد ذیل است؟

الف. 01010

ب. 00100

ج. 0011F

د. 00111

۴۱- مکمل پایه ۵(342) کدامیک از موارد ذیل است؟

الف. 113

ب. 213

ج. 102

د. 103

۴۲- کدامیک از اسامی ذیل مجاز نیست؟

الف. TEMP\$

ب. TEMP. NUM

ج. TEMP%

د. TEMP4

۴۳- دستورالعمل ذیل چند بایت تخصیص می دهد؟

B DB 2(5 DUP('\*'),4 DUP('0'))

الف. 120

ب. 11

ج. 40

د. 18

۴۴- با توجه به قطعه کد ذیل در D چه عددی ذخیره می‌شود؟

```
DATA SEGMENT
A DB 5DUP(9)
B DB 6DUP(8)
C DB OFFSET B
```

الف. 0      ب. 6      ج. 5      د. 11

۴۵- اگر AX حاوی عدد ده باشد پس از اجرای دستورات ذیل محتوای AX

کدامیک از موارد ذیل است؟

```
NEG AX
ADD AX,AX
NEG AX
DEC AX
```

الف. 18      ب. 19      ج. 20      د. 21

۴۶- پس از اجرای دستورات ذیل BX حاوی چه مقداری است؟

```
MOV CX,5
MOV BX,16
LOOP: DEC BX
CMP BX,0
LOOPNE FOR
```

الف. 12      ب. 15      ج. 0      د. 11

۴۷- کدام یک از دستورات ذیل مجاز است؟

الف. cbw

ب. cwd ax

ج. cmp 10,ax

د. cld bx

۴۸- قطعه کد ذیل پیاده سازی کدامیک از موارد ذیل است؟

```
cmp temp,10
Jng e
Cmp ali,8
Jne e
Dec count
E:
```

الف. if (temp > 10 and ali=8)

count=count -1

ب. if (temp < 10 or ali=8)

count = count -1

ج. if (temp > 10 or ali <> 8)

count = count -1

د. if (temp < 10 and ali <> 8)

count = count -1

۴۹- فرض کنید سگمنت داده حاوی دو دستور ذیل باشد:

```
source DB "Summe"
dest DB "Summi"
```

اگر آدرس شروع Source، 0000 و آدرس شروع dest، 0005 باشد مقادیر ثباتهای SI و

DI بعد از اجرای قطعه کد ذیل چه خواهد بود؟

Lea Si,source

Lea Di,dest

Cld

Mov Cx,6

Repne Cmps

الف. DI=0005, SI=0000

ب. DI=0009, SI=0004

ج. DI=000A, SI=0005

د. DI=0006, SI=0001

۵۰- اگر AX=A9D7 بعد از اجرای rol AX,1 مقدار AX کدامیک از موارد ذیل

است؟

الف. 54EB

ب. 53AF

ج. A9D7

د. B9D6

۵۱- دستورالعمل ذیل چند باید حافظه را تخصیص می دهد؟

temp DB 20Dup(2Dup('\*'),3Dup('1'))

الف. 25      ب. 120      ج. 100      د. 20

۵۲- کدامیک از دستورات ذیل مجاز است؟

الف. mov ds,12

ب. mov cs,ds

ج. mov IP,12

د. mov ax, OFFSET TE

۵۳- کدامیک از موارد ذیل مجاز است؟

الف. DW 12\*10

ب. DW "ABC"

ج. mov [bx],2

د. push 2

۵۴- مکمل 2 عدد 00001010 کدامیک از موارد ذیل است؟

الف. 11110110      ب. 11110101

ج. 00000110      د. 01101111

۵۵- کدامیک از دستورالعملهای ذیل غیرمجاز است؟

الف. mul bx

ب. add 1,ax

ج. inc num

د. inc ax

۵۶- کدامیک از دستورالعملهای ذیل CF را تغییر نمی دهد؟

الف. cmc

ب. stc

ج. clc

د. Jc

۵۷- اگر  $dh=F5$  باشد بعد از اجرای دستور `neg dh` محتوای `dh` چیست؟

الف. 0B

ب. F4

ج. 5F

د. F5

۵۸- اگر  $SP=0100$  باشد بعد از اجرای قطعه کد ذیل محتوای `SP` چیست؟

push ax

push bx

push cx

الف. 0106

ب. 0104

ج. 00FA

د. 00FC



۵۹- دستور rep در کدامیک از حالات ذیل تکرار را ادامه می دهد؟

الف.  $CX \neq 0$

ب.  $ZF \neq 0$

ج.  $ZF = 0$

د.  $CX = 0$

۶۰- اگر  $AX = A9D7$  و  $CL = 04$  باشد بعد از اجرای دستور  $Sar\ ax, cl$  مقدار  $AX$

چيست؟

الف.  $FA9D$

ب.  $0F9D$

ج.  $9D7F$

د.  $9D70$

۶۱- اگر  $AX = FE01$  و  $BL = FF$  باشد بعد از اجرای دستور  $div\ bl$  مقدار  $AX$

کدامیک از موارد ذیل است؟

الف.  $EF01$

ب.  $00FF$

ج.  $FE01$

د.  $E0E0$

۶۲- اگر  $AL = 6E$  و  $ch = 0A$  باشد بعد از اجرای دستور  $imul\ ch$  مقادیر  $AX$  و  $CF$

و  $OF$  کدامیک از موارد ذیل است؟

الف.  $AX = 044c, CF = 1, OF = 1$

ب.  $AX = 044c, CF = 0, OF = 0$

ج.  $AX = 046E, CF = 0, OF = 0$

د.  $AX = 046E, CF = 1, OF = 1$

۶۳- حلقه ذیل چند بار اجرا می شود؟

```
mov    cx,- 1
for:
...
loop   for
```

الف. 65535

ب. 65536

ج. 0

د. 1

۶۴- کدامیک از اعداد ذیل نمی تواند به عنوان عملوند DW استفاده شوند؟

الف. - 32768

ب. 132768

ج. 65535

د. 32000

۶۵- کدامیک از دستورات ذیل غیرمجاز است؟

الف. lea ax,array

ب. lea ax,bx

ج. mov ax,[bx]

د. mov ax,SEG data

۶۶- اگر بخواهیم عدد FF را در مبنای 16 در خانه ای از حافظه ذخیره کنیم از

کدامیک از عملوندهای ذیل نمی توان به عنوان عملوند DB استفاده کرد؟

الف. 255

ب. - 1

ج. 11111111b

د. 88Q

۶۷- کدامیک از موارد ذیل صحیح نیست؟

- الف. کد ماکرو در محل فراخوانی ماکرو کپی می‌شود.  
ب. استفاده از ماکرو به جای روال معمولاً باعث طولانی شدن کد هدف می‌شود.  
ج. استفاده از ماکرو به جای روال معمولاً باعث اجرای سریعتر برنامه می‌شود.  
د. عمل جایگزینی دستور فراخوانی ماکرو با کد ماکرو در زمان اجرا انجام می‌شود.

۶۸- دستورالعمل ذیل چند بایت حافظه را تخصیص می‌دهد؟

ABLE, DB 10DUP(3DUP('A'), 9 DUP('B'))

الف. ۲۲

ب. ۱۲۰

ج. ۲۷۰

د. ۳۹

۶۹- دستورالعمل ذیل چند بایت حافظه را تخصیص می‌دهد؟

DW 100H DUP(?)

الف. 100

ب. 1024

ج. 512

د. 200

۷۰- کدام یک از نامهای ذیل مجاز نیست؟

الف. TEMP. 2

ب. ?TEMP

ج. TEMP?

د. TEMP4

۷۱- با توجه به کد ذیل، آفست شروع دستور NUM DB 12 چیست؟

DATA	SEGMENT	
TOTAL	DW	23
SUM	DB	8
NUM	DB	12
DATA	ENDS	

الف. 0004

ب. 0003

ج. 0002

د. 0001

۷۲- کوچکترین و بزرگترین عملوندهای عددی دستور DB کدام یک از موارد

ذیل است؟

الف. 128,128 -

ب. 127,128 -

ج. 128,255 -

د. 255, -255

۷۳- مکمل ۲، عدد ۱۱۰، کدام یک از موارد ذیل است؟

الف. 1001

ب. 1010

ج. 1110

د. 0111

۷۴- در مورد استفاده از دستورالعمل ING AX و دستورالعمل ADD AX,1 کدام

مورد غلط است؟

الف. سرعت اجرای INC AX از ADD AX,1 بیشتر است.

ب. حافظه مصرفی INC AX از ADD AX کمتر است.

ج. نتیجه (مقدار AX) اجرای این دو دستورات عمل یکسان است.

د. هیچکدام

۷۵- در مورد قطعه کد ذیل کدام یک از موارد ذیل صحیح است؟

PUSH AX  
PUSH - BX  
POP AX  
POP BX

الف. این قطعه کد دارای خطا بوده و ترجمه نمی‌شود

ب. این کد هیچ تغییری در مقادیر AX و BX ایجاد نمی‌کند

ج. مقدار AX و BX را تعویض می‌کند.

د. مقدار AX و BX را دو برابر می‌کند.

۷۶- قطعه کد ذیل پیاده سازی کدام یک از موارد ذیل است؟

CMP SUM,200  
JGE A  
CMP A VER,5  
JNE B  
A: MOV COUNT,100  
B:

الف. IF (SUM>=200 OR AVER=5)

COUNT=100

ب. IF (SUM>=200 AND AVER=5)

COUNT=100

ج. IF(SUM>=200 OF AVER<>5)

COUNT=100

د. IF (SUM<=200 AND AVER<> 5)

COUNT=100

۷۷- کدام یک از دستورات ذیل مجاز است؟

ب. CMP 100,AX

الف. PUSHF AX

د. هیچکدام

ج. MOV [BX],0

۷۸- کدام یک از دستورالعملهای ذیل روی فلگها موثرند؟

الف. JCXZ

ب. PUSHF

ج. CMC

د. XCHG

۷۹- پیشوند تکرار REPZ تحت کدام یک از شرایط ذیل تکرار را ادامه

می دهد؟

الف. zf=1 یا CX=0

ب. zf=0 یا CX=0

ج. zf=1 و CX<>0

د. zf=0 و CX<>0

۸۰- دستورالعمل XOR CL,11111111 معادل کدام دستورالعمل ذیل است؟

الف. NOT CL

ب. OR CL,CL

ج. AND CL,00000000

د. TEST CL 11111111

۸۱- کدام یک از موارد ذیل صحیح نیست:

الف. روالهای NEAR در همان سگمنت کدی که فراخوانی می شود، تعریف می گردند.

ب. روالهای FAR در سگمنتی جدا از سگمنت کد فراخواننده روال قرار دارد.

ج. دستور CALL برای فراخوانی روالهای FAR ثابتهای CS و IP و برای روال

NEAR فقط IP را در پشته ذخیره می کند.

د. وقتی مقداری در پشته قرار می گیرد SP افزایش می یابد.

۸۲- قطعه برنامه ذیل را در نظر بگیرید.

```
MOV    AX,1
MOV    CX,10
P:
INC    AX
LOOP   P
```

پس از اجرای قطعه برنامه مقدار AX چیست؟

الف. ۹

ب. ۱۱

ج. ۱۰

د. ۶۵۵۳۶

۸۳- اگر AX=ffff باشد بعد از اجرای دستور AX NEG محتوای AX کدام یک از مقادیر ذیل (در مبنای ده) است.

الف. ۱

ب. -۱

ج. ۰

د. ۶۵۵۳۶

۸۴- اگر AX=0032 و DX=0000 و CX=000B باشد بعد از اجرای دستور IDIV

CX مقادیر DX و AX کدام یک از موارد ذیل است؟

الف. DX=0006 AX=0004

ب. DX=000B AX=0006

ج. DX=0006 AX=000B

د. DX=0004 AX=0006

۸۵- اگر AX=ff50 و CX=0023 و CF=1 باشد آنگاه بعد از اجرای دستورالعمل

ADC AX,CX مقادیر AX و CF کدامیک از مقادیر ذیل است؟

الف. AX=FF74 CF=0

ب. AX=FF73 CF=1

ج. AX=FF73 CF=0

د. AX=FF74 CF=1

۸۶- تعریف ذیل چند بایت حافظه را تخصیص می دهد؟

```
P   STRUC
C   DW   ?
C2  DW   ?
C3  DB   10DUP(?)
P   ENDS
S1  P    50DUP(<>)
```

الف. ۷۰۰

ب. ۱۴

ج. ۶۴

د. ۵۰۰

۸۷- اگر اختلاف عددی کد اسکی حروف کوچک و بزرگ ۳۲ باشد آنگاه برای

تبدیل حروف کوچک به حروف بزرگ و بالعکس از کدام دستورالعمل ذیل

می توان استفاده نمود (فرض کنید حرف مورد نظر در CL باشد).

الف. XOR CL,00100000

ب. OR CL,00100000

ج. NOT CL

د. AND 00100000



۸۸- اگر  $DX=D0$  56 باشد بعد از اجرای دستور  $ROL DX,1$  مقدار  $DX$  چه

خواهد بود؟

الف.  $A0AC$  ب. 6828

ج.  $A0AD$  د.  $ADD0$

۸۹- قطعه کد زیر به چه معنی است.

```
MOV CX,20
MOV BX,6
FOR:
    :
    DEC BX
    CMP BX,0
LOOPN1: FOR
```

الف. یک حلقه با ۲۰ بار اجرا

ب. یک حلقه با ۶ بار اجرا

ج. یک حلقه با ۲۶ بار اجرا

د. یک حلقه با ۱۳ بار اجرا

۹۰- دستورات زیر معادل کدام گزینه است.

```
CMP AX,10
JE L1
CMP BX,20
JNE LJ
ADD AX
LE ADD BX
```

الف.  $IF(AX<>10 \text{ AND } BX=20)$

$AX=AX+1$

$ELSE BX=BX+1$

ب.  $IF(AX<>10 \text{ AND } BX=20)$

$AX=AX+1$

$ELSE BX=BX+1$

ج.  $IF(AX=10 \text{ AND } BX<>20)$

$AX=AX+1$

$ELSE BX=BX+1$

د. هیچکدام

۹۱- کدام یک از دستورات زیر مجاز است.

الف. shr ax,4

ب. sar bx,3

ج. imul 3

د. pushf

۹۲- انجام کدام جمع زیر منجر به سرریز (overflow) خواهد شد.

الف. 0A07+01d3

ب. 0206+FFB0

ج. 483F+645A

د. هیچکدام

۹۳- دستورالعمل repne تحت کدام یک از شرایط زیر تکرار را ادامه می‌دهد؟

الف.  $cx < 0$  or  $zf < 0$

ب.  $cx < 0$  or  $zf = 0$

ج.  $cx < 0$  and  $zf = 0$

د.  $cx = 0$  and  $zf < 0$

۹۴- اگر  $ax=0F$  و  $bx=0E$  باشد بعد از اجرای دستورالعمل زیر فلگها به چه

صورت خواهد شد؟

cmp bx,ax

الف. of=0, cf=1, sf=1

ب. of=0, cf=0, sf=0

ج. of=1, cf=1, sf=1

د. of=0, cf=1, sf=0

۹۵- پس از اجرای دستورات زیر مقدار ax (در مبنای ۱۶) چیست؟

```
mov ax, 100h
stc
adc ax,ax
```

الف. 200

ب. 201

ج. 202

د. 199

۹۶- مقدار نهایی ax پس از اجرای کد زیر چیست؟

```
mov ax,x
mov bx,y
add bx,z
add bx,bx
ncg ax
add ax,bx
```

الف.  $2(z+y) - x$

ب.  $2(x+y - x)$

ج.  $2y+z - x$

د. هیچکدام

۹۷- برای اینکه فقط بیت سوم ax را یک کنیم از کدام یک از دستورات

می توانیم استفاده کنیم؟

الف. `or ax,4`

ب. `and ax,4`

ج. `xor ax,4`

د. `not ax,4`

۹۸- بعد از اجرای کد زیر مقدار cx چیست؟

```
mov cx,10
11:
  :
loop 11
```

الف. 10

ب. 0

ج. 1

د. -۱

۹۹- کدامیک از مجموعه دستورات زیر صحیح نیست؟

الف. in ax, 0ffh

ب. in ax, 07ch

ج. mov cx, 0717h

in ax, cx

د. mov dx, 07ch

in ax, dx

۱۰۰- پس از اجرای قطعه کد زیر مقدار AX چیست؟

```
MOV AX,1
MOV CL,4
SHL AX,CL
XOR AX,AX
```

الف. 000F

ب. FFF0

ج. 0000

د. FFFF

۱۰۱- اگر SP=00F0 باشد بعد از اجرای قطعه کد زیر مقدار SP چیست؟

```
PUSH AX
PUSH BX
PUSH CX
```

الف. 00EA

ب. 00F9

ج. 00F6

د. هیچکدام

۱۰۲- کدام مورد غلط است؟

الف. شیفت ریاضی و منطقی به چپ یکسان است.

ب. فلگ سرریزی برای شیفت چند بیتی تعریف نشده است.

ج. شیفت ریاضی و منطقی به راست یکسان هستند.

د. هیچکدام

۱۰۳- بعد از اجرای قطعه کد زیر مقدار AX چقدر است؟

```
SEGMENT DATA
DB A "ALI",13,10
DB B "REZA"
ENDS
CODE SEGMENT
MOV AX, Offset B
```

الف. 6

ب. 4

ج. 3

د. 10

۱۰۴- اگر  $si=0000$  و  $di=0005$  باشد مقادیر  $si,di$  بعد از اجرای قطعه کد زیر

چیست؟

```
Source      Db      "book"
Dest        Db      "book"
Lea         Si,source
Lea         Di,dest
Mov  cx,5
Repne cmps
```

الف.  $SI=0000$  ,  $di=0005$

ب.  $SI=0001$  ,  $di=0006$

ج.  $SI=0004$  ,  $di=0009$

د. هیچکدام

۱۰۵- اگر کد دستور  $add$  چهار بایت و  $mov$  دو بایت باشد اسمبلر برای

دستورات زیر چند بایت در نظر می‌گیرد؟

```
M1  Macro  N1,n2
      Mov   Ax,n1
      Add   Ax,n2
      Endm
M1   Cx,bx
M1   Dx,cx
```

الف. 4

ب. 6

ج. 10

د. 20

۱۰۶- کدامیک از دستوراتمعلهای ذیل روی فلگ‌ها اثر دارند؟

الف. CALL

ب. MOV

ج. INC

د. LOOP

۱۰۷- کدامیک از دستورالعملهای ذیل مجاز نیست؟

الف. SHL DL,5

ب. MOV CS,300

ج. MOV IP,3600

د. کلیه موارد بالا

۱۰۸- دستور تکرار زیر چند بار اجرا می‌گردد؟

```
XOR    AX,AX
MOV    CX,AX
LOOP1:
-
-
-
-
LOOP  LOOP1
```

الف. اصلاً اجرا نمی‌شود

ب. یکبار اجرا می‌شود

ج. 65536 دفعه اجرا می‌شود

د. 32767 دفعه اجرا می‌شود

۱۰۹- با توجه به دستورالعملهای ذیل چند بایت از حافظه اشغال می‌شود؟

```
X  DB  'PLEASE YWAIT'
Y  DW  4DUP(?)
Z  DD  35000,42000
```

الف. 20

ب. 27

ج. 7

د. 30

۱۱۰- قطعه برنامه زیر چه کاری را انجام می دهد؟

```
MOV AL, 'a'  
AND AL, 0DFH
```

- الف. حرف 'A' را به 'a' تبدیل می کند
- ب. حرف 'a' را به 'A' تبدیل می کند
- ج. محتوای AL را تغییر نمی دهد
- د. هیچکدام

۱۱۱- کدام گزینه صحیح می باشد؟

- الف. CLD مقدار DF را صفر می کند
- ب. دستورالعمل LAHF بایت دارای ارزش کمتر رجیستر فلگ را در AH قرار می دهد
- ج. دستور X و bx و LEA آدرس X را در رجیستر BX قرار می دهد
- د. کلیه موارد بالا

۱۱۲- در مورد دستورالعمل CBW کدام گزینه صحیح می باشد؟

- الف. روی هیچ فلگی اثر ندارد
- ب. برای تبدیل محتوی یک بایت که در رجیستر AL قرار دارد بیک Word استفاده می شود
- ج. الف و ب
- د. در محتوی رجیستر AL را دو برابر می نماید



۱۱۳- در مورد دستورالعمل CMPS کدام گزینه صحیح می باشد؟

الف. برنامه مقایسه دو مقدار استفاده می گردد

ب. برای مقایسه دو رشته استفاده می گردد

ج. استفاده از چنین دستوری مجاز نمی باشد

د. هیچکدام

۱۱۴- برای مکمل نمودن بیت های شماره 7,5,2 رجیستر AL از چه دستورالعملی

استفاده می شود؟

الف. XOR AL, 0A4H

ب. AND AL,0A4H

ج. NOT AL

د. NEG AL

۱۱۵- برای جابه جا نمودن دو مقدار حافظه X و Y از نوع WORD از کدام

دستورالعمل می توان استفاده نمود؟

الف. MOV X,Y

ب. XCHG X,Y

ج. LEA X,Y

د. هیچکدام

۱۱۶- در مورد آدرس شروع segmentها کدام گزینه صحیح می باشد؟

الف. از هر آدرس دلخواهی در حافظه می توانند شروع شوند

ب. بایستی قابل تقسیم بر 16 باشد

ج. بایستی قابل تقسیم بر 8 باشد

د. بایستی فرد باشد

۱۱۷- پس از اجرای عمل زیر کدام گزینه صحیح می باشد؟

A2B4+

88F3

---

ZF	SF	CF	OF	
0	0	1	1	الف.
0	1	1	0	ب.
0	0	1	1	ج.
1	1	1	1	د.

۱۱۸- دستورالعمل Z, LEA BX, Z معادل کدام دستورالعمل می باشد؟

الف. MOV BX,Z

ب. MOV BX OFFSET Z

ج. MOV BX OFFSET,Z

د. هیچکدام

۱۱۹- کدام گزینه صحیح است؟

الف. دستورالعمل CMP مانند دستورالعمل SUB عمل نموده ولی نتیجه در جایی

ذخیره نمی شود

ب. دستورالعمل CMP دقیقاً مانند دستورالعمل SUB عمل می نماید

ج. دستورالعمل CMP روی فلگ های AF و CF اثر ندارند

د. استفاده از دستور CMP AX,AX مجاز نیست

۱۲۰- اگر  $AX=300$ ,  $BL=-5$ ,  $AL=4$  کدامیک از دستورالعملهای زیر مجاز

نیست؟

الف. MUL BL

ب. MUL AL,BL

ج. الف و ب

د. IDIV BL

۱۲۱- کدامیک از دستورالعملهای زیر باعث تغییر مقدار فلگ CF می شود؟

الف. CLC

ب. CMC

ج. STC

د. کلیه موارد

۱۲۲- استفاده از کدامیک از دستورالعملهای ذیل مجاز نیست؟

الف. PUSH CS

ب. MOV IP,100

ج. POP AL

د. کلیه موارد

۱۲۳- کدامیک از دستورالعملهای ذیل روی فلگها بی اثرند؟

الف. PUSH,POP

ب. PUSHF

ج. الف و ب

د. POPF

۱۲۴- بعد از دستورالعمل 20-، CMP AL از کدامیک از دستورالعملهای زیر

نمی‌توان استفاده نمود؟

الف. JL LAB1

ب. JNGE LAB1

ج. JB LAB1

د. JLE LAB1

۱۲۵- در دستورالعمل LAB1 JBE کنترل به LAB1 منتقل می‌شود اگر

الف.  $CF=0$  باشد

ب.  $ZF=0$  باشد

ج.  $CF=1$  و  $ZF=0$  باشد

د.  $CF=0$  و  $ZF=0$  باشد

۱۲۶- کدام گزینه غلط می‌باشد؟

الف. در ماکروها دستورالعملهایی که با  $;;$  شروع می‌شوند در برنامه لیست نمی‌شود.

ب. در فراخوانی ماکروها می‌توان بعضی از پارامترها را ذکر نکرد

ج. دستورالعمل STOS مقدار بعضی از فلگ‌ها را تغییر می‌دهد

د. دستورالعمل LODS روی هیچ فلگی اثر ندارد

۱۲۷- اگر  $CL=3$  و  $DL=8DH$  و  $CF=1$  باشد. پس از اجرای دستورالعمل CL

و DL مقدار ثبات DL برابر است با؟

الف. 11110001B

ب. 00010001B

ج. 10001000B

د. هیچکدام

۱۲۸- دستور تکرار زیر چند بار اجرا می‌گردد؟

```
MOV    CX,10
LOOP1:
-
-
-
-
MOV    CX,5
-
-
-
LOOP LOOP1
```

الف. 10 بار

ب. بی‌نهایت بار

ج. 5 بار

د. 50 بار

۱۲۹- دستورالعملهای ذیل چه کاری را انجام می‌دهند؟

```
MOV    AH, 01H
INT    21H
```

الف. منتظر می‌ماند که کلیدی از صفحه کلید فشار داده شود

ب. کارکنتری از صفحه کلید داده می‌شود در AL قرار می‌دهد

ج. الف و ب

د. کارکنتری از صفحه کلید داده می‌شود روی صفحه مانیتور نمایش می‌دهد

۱۳۰- کدام گزینه غلط است؟

الف. انتقال اطلاعات از حافظه به ثبات امکان پذیر است.

ب. انتقال اطلاعات از ثبات به حافظه امکان پذیر است.

ج. انتقال اطلاعات از ثبات به رجیستر امکان پذیر می‌باشد

د. انتقال اطلاعات از حافظه به حافظه مستقیماً امکان پذیر است

۱۳۱- دستورالعمل تکرار زیر را در نظر بگیرید:

```
Loop1:  MOV    CX,10
         ⋮
         Loop  Loop1
```

الف. بی نهایت بار اجرا می شود

ب. 5 بار اجرا می شود

ج. اصلاً اجرا نمی شود

د. ۰ بار اجرا می شود

۱۳۲- کدامیک از دستورالعملهای ذیل مجاز است؟

الف. MOV AX,BL

ب. MOV CS,100

ج. MOV DS,CS

د. MOV AX,[BX]

۱۳۳- دستورالعملهای ذیل را در نظر بگیرید:

```
CMP    AL,-5
```

```
JA     LAB1
```

الف. استفاده از این دو دستورالعمل بترتیب داده شده صحیح است.

ب. JA بایستی به JG تغییر کند.

ج. مقادیر منفی را نمی توان در دستور CMP استفاده نمود.

د. JA بایستی به JL تغییر نماید.

۱۳۴- دستورالعمل تکرار زیر چند مرتبه اجرا می شود؟

```
MOV    CX, 0
Loop1:  ⋮
        Loop    Loop1
```

الف. صفر مرتبه

ب. یکبار

ج. ۶۵۵۳۶ دفعه

د. دو مرتبه

۱۳۵- کدام گزینه غلط است؟

الف. دستورالعمل CBW روی هیچ فلگی اثر ندارد.

ب. دستورالعمل CWD روی هیچ فلگی اثر ندارد.

ج. در دستورالعمل CBW عملوند بایستی در ثبات AL قرار گیرد.

د. دستورالعمل CBW باعث تبدیل یک WORD به DOUBLE WORD می شود.

۱۳۶- کدام گزینه غلط می باشد؟

الف. برای مکمل نمودن تعدادی بیت در یک ثبات از دستورالعمل OR استفاده می گردد.

ب. برای صفر نمودن تعدادی بیت در یک ثبات از دستورالعمل AND استفاده می شود.

ج. دستورالعمل TEST نتیجه را در جایی ذخیره نمی کند.

د. دستورالعمل NOT روی هیچ فلگی اثر ندارد.

۱۳۷- دستورالعمل LEA BX,TAB+5 معادل

الف. MOV BX,OFFSET TAB+5

ب. MOV BX,TAB+5

ج. MOV TAB+5,BX

د. هیچکدام

۱۳۸- اگر محتوی AX برابر با 101010000111001B<sup>۰</sup> باشد و محتوی BX برابر با 100010101101010B<sup>۰</sup> باشد پس از اجرای دستور ADD AX,BX کدام گزینه صحیح است؟

الف. OF=1, SF=1, AF=1, PF=1

ب. OF=1, SF=1, AF=0, PF=0

ج. OF=1, SF=0, AF=1, PF=1

د. OF=1, SF=0, AF=1, PF=1

۱۳۹- کدام گزینه صحیح است؟

الف. دستور CALL روی هیچ فلگی اثر ندارد.

ب. دستور LODS روی هیچ فلگی اثر ندارد.

ج. دستور SUB AX,AX محتوی CF را صفر می کند

د. هر سه مورد

۱۴۰- برای مکمل نمودن بیت های شماره فرد ثبات AL از چه دستوری استفاده

می گردد؟

الف. XOR AL,AAH

ب. XOR AL,0AAH

ج. OR AL, 0AAH

د. AND AL, 0AAH

۱۴۱- کدامیک از دستورالعملهای ذیل مجاز نیست؟

الف. PUSHF AX

ب. POP AL

ج. PUSH AL

د. کلیه موارد



۱۴۲- دستورالعمل LAB JCXZ را در نظر بگیرید.

- الف. کنترل به LAB منتقل می شود اگر  $CX=0$  باشد.
- ب. کنترل به LAB منتقل می شود اگر  $CF=0$  باشد.
- ج. کنترل به LAB منتقل می شود اگر  $DF=0$  باشد.
- د. کنترل به LAB منتقل می شود اگر  $CX$  معادل صفر نباشد.

۱۴۳- کدامیک از دستورالعملهای ذیل مجاز نیست؟

الف. NEG AL

ب. NOT AL

ج. PUSH AL

د. هیچکدام

۱۴۴- در دستور JA LAB

- الف. کنترل به LAB منتقل می گردد اگر  $CF=0$  باشد.
- ب. کنترل به LAB منتقل می گردد اگر  $CF=1$  باشد.
- ج. کنترل به LAB منتقل می گردد اگر  $CF=0, ZF=0$  باشد.
- د. کنترل به LAB منتقل می گردد اگر  $ZF=1$  باشد.

۱۴۵- کدام گزینه غلط می باشد؟

- الف. دستورهای پرش روی هیچ فلگی اثر ندارد.
- ب. دستور TEST روی هیچ فلگی اثر ندارد.
- ج. دستور MOV روی هیچ فلگی اثر ندارد.
- د. دستور LEA روی هیچ فلگی اثر ندارد.

۱۴۶- در مورد جمع دو مقدار از نوع WORD کدام گزینه غلط می باشد؟

- الف. اگر مقدار MSB نتیجه برابر با یک شود SF برابر یک می شود.
- ب. اگر تعداد بیت های یک در 8 بیت اول زوج باشد ZF برابر صفر می شود.
- ج. اگر نتیجه جمع صفر شود ZF برابر با صفر می شود.
- د. ب و ج

۱۴۷- کدام گزینه غلط می باشد؟

- الف. دستور XCHG روی هیچ فلگی اثر ندارد
- ب. استفاده از دستور XCHG باعث مبادله متحوی X,Y می گردد. (X,Y از نوع WORD می باشد.)
- ج. دستور AL NOT مکمل 1 مقدار AL را می دهد.
- د. دستور AL NEG مکمل 2 مقدار AL را می دهد.

۱۴۸- در مورد دستورالعمل INC کدام گزینه غلط می باشد؟

- الف. روی CF اثر دارد.
- ب. روی CF اثر ندارد
- ج. روی SF اثر دارد
- د. روی ZF اثر دارد

۱۴۹- کدام دستورالعمل مجاز نیست؟

- الف. SUB 100,AL
- ب. IMUL 20
- ج. DIV 100
- د. کلیه موارد

### ۱۵۰- در دستورالعمل MUL BL

- الف. اگر OF و CF برابر با یک شوند نتیجه حاصل ضرب در یک بایت جا نمی شود.  
ب. دستورالعمل MUL فقط روی OF و CF اثر دارند.  
ج. در دستورالعمل MUL عملوند نایستی مقدار ثابتی باشد.  
د. کلیه موارد بالا

### ۱۵۱- کدامیک از دستورالعملهای ذیل مجاز نیست؟

- الف. SHL OPR, CL  
ب. ROL OPR, 2  
ج. SAL OPR, CL  
د. STD

### ۱۵۲- کدام گزینه صحیح است؟

- الف. SCAS برای پویش یک رشته جهت وجود یا عدم وجود یک عنصر رشته ای معین بکار می رود.  
ب. دستورالعمل MOVS بر روی هیچ فلگی اثر نمی گذارد.  
ج. دستورالعمل CMPS برای مقایسه محتوی دو رشته بکار می رود.  
د. کلیه موارد بالا

### ۱۵۳- کدام گزینه صحیح نیست؟

- الف. پارامترها در دستور MACRO، نمادهای معمولی هستند که بوسیله علامت کاما از یکدیگر جدا می شوند.  
ب. تعریف یک MACRO شبیه تعریف یک روال در یک زبان سطح بالا می باشد.  
ج. یک MACRO می تواند در هر جای برنامه اسمبلی تعریف شود.  
د. توضیحاتی که با ;; در یک MACRO شروع می شود هرگز لیست نمی شود.

۱۵۴- دستورالعملهای ذیل را در نظر بگیرید. با این دستورالعملها چند بایت

حافظه تخصیص می یابد؟

X DB 10 DUP(?)  
Y DB 'WAIT', 13, 20  
Z DW 4DUP(?)

الف. 23

ب. 20

ج. 24

د. 22

۱۵۵- چرا از زبان اسمبلی استفاده می کنیم؟ (دو پردازنده های معمولی مثل

68060, Pentium, 8086 و ...)

الف. بدلیل سرعت بیشتر نسبت به زبان سطح بالا

ب. بعلت قابلیت زیاد در کنترل مستقیم روی پردازنده

ج. بدلیل حجم کوچکتر برنامه نسبت به زبان سطح بالا

د. هر سه مورد

۱۵۶- ثباتهای همه منظوره کدامند؟

الف. SI, DI, SP, IP, BP

ب. CS, SS, DS, ES

ج. DX, CX, BX, AX

د. CS, IP, Flags

۱۵۷- از ثابت **Flags** چه استفاده‌ای می‌شود؟ (پرچم‌ها=Flags)

الف. برای انتقال اطلاعات از حافظه به داخل CPU استفاده می‌شود.

ب. برای انتقال اطلاعات از CPU به حافظه استفاده می‌شود.

ج. برای تصمیم‌گیریها از آن استفاده نمی‌شود.

د. هیچکدام

۱۵۸- پشته یا **Stack** چیست؟

الف. قسمتی از حافظه جانبی که به منظور ذخیره سازی اطلاعات از آن استفاده می‌شود.

ب. قسمتی از حافظه اصلی که به منظور ذخیره سازی بازیابی اطلاعات خصوصاً در هنگام Int, Call استفاده می‌شود.

ج. قسمتی از دیسک سخت که در مقابل دستیابی cpu های دیگر محافظت شده است.

د. قسمتی از حافظه کمکی که در مقابل "خواند شدن" محافظت شده است.

۱۵۹- از پشته یا **Stack** اطلاعات به چه صورت ذخیره می‌شوند؟

الف. LIFO (last in first out و آخرین ورود اولین خروج)

ب. FIFO (First in first out و اولین ورود اولین خروج)

ج. هم LIFO و هم FIFO

د. یا LIFO یا FIFO

۱۶۰- چگونه از دو ثابت 16 بیتی، می‌توان یک آدرس 20 بیتی ساخت؟

الف. امکان ندارد.

ب. یکی از ثابتها را در عدد 16 ضرب کنیم و آن یکی دیگر را با آن جمع کنیم.

ج. یکی از ثابتها را چهار بیت به سمت چپ Shift دهیم و ثابت دیگر را با آن جمع کنیم.

د. موارد ب و ج

۱۶۱- ثبات ES برای یک "ثبات قطعه داده اضافی" مفید واقع شده است. اگر چنین است پس چرا بیش از یک ثبات اضافی (مثلاً FS, GS, و ...) نداشته باشیم؟

- الف. بیش از یکی مورد نیاز مرکز واقع نخواهد شد.
- ب. تکنولوژی زمان ساخت 8086 محدودیت داشته است ... اینکه از سیستم 80386 آنرا می‌بینیم (یعنی ثباتهای اضافی علاوه بر FS)
- ج. اصولاً ثبات ES بعنوان یک ثبات داده اضافی استفاده نمی‌شود.
- د. ممکن است این کار عملی نباشد، اما تاکنون مشاهده شده است (یعنی استفاده از ثباتهای قطعه علاوه بر FS)

#### ۱۶۲- تفاوت فایل COM, EXE چیست؟

- الف. فایل EXE محدودیت اندازه ندارد ولی فایل COM حداکثر به اندازه یک قطعه می‌باشد.
- ب. فایل COM از آدرس 100H شروع می‌شود ولی فایل EXE چنین نیست.
- ج. اصولاً این دو در واقع یکی هستند و هر دو فایل‌های قابل اجرا نیستند و تفاوتی ندارند.
- د. موارد الف و ب

#### ۱۶۳- تفاوت Call و INT چیست؟

- الف. بوسیله Call می‌توان سیستم را وادار ساخت تا CS, IP را در پشته قرار دهد ولی بوسیله INT می‌توان این کار را نمود علاوه بر اینکه Floy را نیز ذخیره ساخت.
- ب. Call برای صدا زدن یک رویه بکار می‌رود و INT وجود ندارد.
- ج. تفاوتی ندارند و ارقام یکسان برای یک دستور می‌باشند.
- د. در Call فقط IP ذخیره می‌شود (در رشته) ولی در INT هم CS و هم IP ذخیره می‌شود.

۱۶۴- مجموعه سه دستورالعمل زیر چه عملی را انجام می دهد؟

```
XOR AX,BX
XOR BX,AX
XOR AX,BX
```

الف. محتوای ثبت AX را با BX عوض می کند.

ب. محتوای ثبات AX را به  $(AX \oplus BX)$  تبدیل می کند.

ج. محتوای ثبات BX را به  $(BX \oplus AX)$  تبدیل می کند.

د. هیچکدام.

۱۶۵- در CPU 8086 دو دستور وجود دارد که ظاهراً عیناً یک کار می کنند.

چرا این دو دستورالعمل در کنار یکدیگر وجود دارند؟ (در صورتیکه وجود

یکی از آنها کافی به نظر می رسد):

```
INC DX,ADD AX,1
```

الف. بدلیل اینکه شاید برنامه نویس یکی از این دو فرم را نتواند بخاطر بسپارد .

ب. دستور ADD دو بایتی است در صورتیکه دستور INC DX یک بایتی است.

ج. دستور ADD یک بایتی است، در صورتیکه دستور INC DX دو بایتی است.

د. این دو دستور دقیقاً معادل می باشند و یک معادل باینری کاملاً یکسان دارند

166- زیر چند بار اجرا می شود: loop دستور

```
MOV CX,0
Loble: Loop Loble
```

الف. بی نهایت

ب. اصلاً اجرا نمی شود

ج. FFFF بار بعلاوه 1

د. FFFF بار

۱۶۷- هدف از FAT چه می باشد؟

الف. اختصاص فضای دیسک برای فایلها

ب. اختصاص فضای دیسک برای I/O

ج. مقیم ساختن برنامه‌ها

د. ایجاد توابع DOS

۱۶۸- هدف از ایجاد ماکرو چیست؟

الف. سادگی و کم کردن تعداد دستورالعمل

ب. ایجاد قابلیت خوانائی زیادتر

ج. موارد الف و ب

د. سرعت بخشیدن به اجرا برنامه



## واژه نامه

Abacus	چرتکه
Abort	متوقف کردن-ناقص تمام شدن
Abstract	مجرد - انتزاع
Access	دسترسی
Access time	زمان دسترسی
Accounting	حسابداری
Accumulator	آکومولاتور- انباره- مخزن
Action	عمل
Action cycle	دوره یا سیکل عمل
Action rate	میزان عمل
Active	فعال
Actual	واقعی
Actual address	آدرس واقعی
Actual decimal point	نقطه اعشار واقعی
Add	جمع کردن
Addendum	ضمیمه
Adder	جمع کننده

Addition	جمع
Additional	اضافی
Address	آدرس - نشانی
Addressee	گیرنده - مخاطب
Addressing system	سیستم آدرس دہی
Adjacent	مجاور - نزدیک
Adjective	صفت
Alarm	سیگنال - آژیر
Alarm display	نمایش سیگنال
Algebra	جبر
Algorithm	الگوریتم
Alphabet	حروف الفباء
Ambiguity	ابہام
Analog	قیاسی
Analysis	آنالیز - تحلیل
And gate	مدار 'و'
And operator	عملگر 'و'
Application	کاربرد
Application program	برنامہ کاربردی

Applicant	متقاضی
Approach	نزدیکی-تمایل-دسترسی
Arbitrary	اختیاری-دلخواه
Arithmetic	(علم) حساب
Arithmetical	حسابی
Arithmetic register	ثبات محاسباتی
Arithmetic section	قسمت محاسباتی
Arithmetic unit	واحد محاسباتی
Arm	بازو
Array	آرایه
Artificial intelligence	هوش مصنوعی
Artificial language	زبان مصنوعی
Ascending	صعودی
Ascending sort	مرتب نمودن صعودی
ASCII	کد آمریکائی برای مبادله اطلاعات
Assemble	مونتاژ-مونتاژ کردن
Audio	شنوائی
Audit	رسیدگی-ممیزی
Automatic	خودکار-اتوماتیک

Auxiliary	کمکی
Auxiliary operations	عملیات کمکی
Available	موجود
Background	زمینه
Back up	پشتیبانی
Back up system	سیستم پشتیبانی
Base data	داده مبنا
Base number	عدد مبنا
Base register	ثبات مبنا یا شاخص
Begin	شروع کردن - شروع
Bi Conditional	دو شرطی
Bidirectional	دو جهتی
Binary	دودویی
Binary code	کد دودویی
Binary digits	ارقام دودویی
Binary half adder	نیم جمع کننده دودویی
Binary logic	منطق دودویی
Binary numbers	اعداد دودویی
Binary notation	نمایش دودویی

Binary operation	عملیات دودوئی
Binary variable	متغیر دودوئی
Bit	رقم 0 یا 1
Bit pattern	الگوی بیتی
Blank	خالی - فاصله
Block	بلوک
Block entry	ورودی بلوک
Boolean	بول
Boolean algebra	جبر بول
Branch	شاخه
Branching	شاخه شاخه کردن - منشعب کردن
Bubble sort	مرتب کردن حبابی
Buffer	بافر - قسمتی از حافظه اصلی
Button	دکمه
Cable	کابل
Cache memory	حافظه نهان
Calculate	محاسبه کردن
Calculator	ماشین حساب
Capacity	ظرفیت

Cell	سلول
Center	مرکز
Central	مرکزی
Central processor	پردازشگر مرکزی
Chain	زنجیر
Character recognition	شناخت کارکتر
Check bit	بیت کنترل
Check digit	رقم کنترلی
Chip	تراشه
Circuit	مدار
Clear	پاک کردن
Column	ستون
Combination	ترکیب
Command	فرمان
Comment	تفسیر-ملاحظات - نظریه
Communications	ارتباطات
Compare	مقایسه کردن
Comparing unit	واحد مقایسه کننده
Comparison	مقایسه

Compatible	سازگار کردن
Compatiblity	سازگاری
Compile	ترجمه کردن
Compiler	مترجم
Compiling phase	فاز ترجمه
Complement	مکمل
Component	مؤلفه
Compound condition	شرط ترکیبی
Compress	فشرده کردن
Compute	محاسبه کردن
Computer	محاسبه کننده
Computer network	شبکه کامپیوتری
Condensed	متراکم - خلاصه
Connect time	زمان اتصال
Content	محتوی
Context	زمینه
Continuous	پیوسته
Control cycle	حلقه کنترل
Conversion	تبدیل

Counter	شمارنده
Critical	بحرانی
Critical path	مسیر بحرانی
CRT	صفحه نمایش
Cylinder	سیلندر
Data	داده
Data base	پایگاه داده
Data description	توصیف داده
Date error	خطای داده
Data location	محل داده
Data management	مدیریت داده
Data manipulation	دستکاری داده
Data preparation	تدارک داده
Data processing	پردازش داده
Data rules	قواعد داده
Data transfer	انتقال داده
Deciding	تصمیم گیری
Decimal	اعشاری
Decimal digit	رقم اعشاری



Decimal number	عدد اعشاری
Decimal notation	نمایش اعشاری
Decimal numbering system	سیستم اعداد اعشاری
Decimal point	نقطه اعشار
Decision	تصمیم گیری
Decision box	جعبه تصمیم گیری
Decision logic	منطق تصمیم گیری
Decision – making system	سیستم تصمیم گیری
Decision mechanism	مکانیزم تصمیم گیری
Decision rules	قواعد تصمیم گیری
Define	تعریف کردن
Definition	تعریف
Delay	تأخیر
Delay time	زمان تأخیر
Delete	حذف
Density	چگالی – دانسیته
Dependent variables	متغیرهای وابسته
Descending	نزولی
Descending sort	مرتب سازی نزولی

Design	طرح
Device	وسيله - دستگاه
Diagnosis	تشخيص
Diagram	نمودار
Difference	اختلاف
Digital clock	ساعت دیجیتال
Disk	ديسک
Disk operating system DOS	سیستم عامل دیسک
Display	نمایش
Display unit	واحد نمایش
Distance	فاصله
Distribute	توزیع کردن
Division	تقسیم
Document	مدرک - سند
Documentation	مستندات
Double length	طول مضاعف
Double precision	دقت مضاعف
Dynamic	پویا
Dynamic memory	حافظه پویا

Effective	موثر
Effective speed	سرعت مؤثر
Effective address	آدرس مؤثر
Efficiency	کارایی
End of file	انتهای فایل
Epitome	رئوس مطالب-خلاصه
Equality	کیفیت
Equipment	تجهیزات
Erase	از بین بردن-پاک کردن
Eraser	پاک کننده-پاک کن
Error	خطا
Error code	رمز خطا
Error detection	تشخیص خطا
Error message	پیغام خطا
Error rate	نرخ خطا
Exchange	مبادله
Execute	اجرا کردن
Execution	اجرا
Execution cycle	سیکل اجرا

Exit	خروج
Exit point	نقطه خروج
Expression	عبارت
Extension	بسط - توسعه - تمديد
External	خارجی
External interrupt	وقفه خارجی
External labels	برچسب‌های خارجی
Facility	تسهيلات
Factor	فاکتور - عامل - ضريب
Failure	شکست - خرابی
Fixed	ثابت
Fixed length	طول ثابت
Flag	فلگ - پرچم
Floating point	نقطه اعشار شناور
Floating point numbers	اعداد با نقطه اعشار شناور
Flowchart	فلوچارت - نمودار
Folder	پوشه
Format	قالب - شکل
Gate	دروازه مدار

General	عمومی
Generator	ایجاد کننده
Global	سراسری
Half	نصف-نیم
Halt	متوقف کردن
Hardware	سخت افزار
Heading	تیتر-عنوان
Help	کمک
High speed	سرعت بالا
High order	مرتبه بالا
Identifier	شناسه
Idle time	زمان بیکاری
Ignore	اغماض کردن
Image	تصویر
Implicit	ضمنی
Inactive	غیرفعال
Inclusive	دربرگیرنده
Increment	افزایش
Independent	مستقل

Index	اندیس-شاخص
Indexed address	آدرس شاخص دار
Indicate	نشان دادن - تعیین کردن
Indirect	غیر مستقیم
Indirect address	آدرس غیر مستقیم
Indirect reference address	آدرس ارجاع غیر مستقیم
Information	اطلاعات
Information retrieval	بازیابی اطلاعات
Input	ورودی
Input data	داده ورودی
Instruction	دستورالعمل
Instruction address	آدرس دستورالعمل
Instruction address register	ثبات آدرس دستورالعمل
Integer	صحیح
Integrated system	سیستم مجتمع
Interface	واسطه-میانجی
Internal	داخلی
Internal code	کد یا رمز داخلی
Internal sort	مرتب سازی داخلی

Interrupt	وقفه
Interrupt system	سیستم وقفه
Iteration	تکرار
Iterative	تکراری
Key	کلید
Keyboard	صفحه کلید
Label	برچسب
Language	زبان
Language compiler	مترجم زبان
Level	سطح
Library	کتابخانه-مرکز اسناد
Light	نور
Limit	محدود کردن
Limited	محدود
Link	متصل کردن-اتصال
List	فهرست
Load	بارکردن
Loader	برنامه سیستم عامل برای بار کردن برنامه در حافظه
Location	محل - جا
Logical	منطقی
Logical operation	عملیات منطقی
Logical operator	عملگر منطقی
Logical shift	شیفت منطقی
Loop	حلقه-حلقه تکرار

Low	پائین
Low order	مرتبۀ پائین
Low order digit	رقم مرتبۀ پائین
LSD	بیت باکمترین ارزش
Magnetic	مغناطیسی
Magnetic disk	دیسک مغناطیسی
Main	اصلی
Maintenance	تعمیر و نگهداری
Major	اصلی
Major key	کلید اصلی
Malfunction	خرابی-از کار افتادگی
Match	تطبیق-جور
Matching error	خطای تطبیق
Mathematical	ریاضی
Matrix	ماتریس
Mechanism	مکانیزم-روش
Medium	وسیله برای ضبط داده
Memory	حافظه
Memory address register	ثبات آدرس حافظه
Memory cycle	سیکل یا دورۀ حافظه
Memory dump	تخلیه حافظه
Memory exchange	مبادله حافظه
Memory hierarchy	سلسله مراتب حافظه
Memory location	محل حافظه



Memory protection	حفاظت حافظه
Memory register	ثبات حافظه
Merge	ادغام
Message	پیغام
Message exchange	مبادله پیغام
Method	روش
Microsecond	میلیونیوم ثانیه-میکروثانیه
Minimum	کوچکترین
Mistake	اشتباه
Mode	روش-طرز-طریقه
Module	ماژول-برنامه
Monitor	صفحه نمایش
Multiply	ضرب کردن
Multiplication	ضرب
Multiprocessor	کامپیوتر دارای چند ریزپردازنده
Negative	منفی
Notation	نمایش
Number	عدد
Numeric	عددی
Operand	عملوند
Operand address	آدرس عملوند
Operating system	سیستم اجرایی
Operation	عمل
Operational unit	واحد اجرایی

Operator	اپراتور-عملگر
Operator error	خطای اپراتور
Option	گزینه
Order	ترتیب
Out of range	خارج از دامنه
Output	خروجی
Output equipment	تجهیزات خروجی
Output unit	واحد خروجی
Overflow	سرریزی-سرریز شدن
Overflow check	بررسی سرریزی
Page	صفحه
Page address	آدرس صفحه
Page heading	عنوان صفحه
Paging	صفحه به صفحه کردن
Parallel	موازی
Parallel operation	عملیات موازی
Parity bit	بیت توازن
Path	مسیر
Pattern	الگو
Pattern recognition	تشخیص الگو
Perform	انجام دادن-عمل کردن
Peripheral	جانبی
Peripheral equipment	وسایل جانبی-تجهیزات جانبی
Permanent	دائم

Phase	فاز-مرحله
Point	نقطه
Pointer	اشاره‌گر
Position	موقعیت - جا
Precision	دقت
Predefined	از قبل تعریف شده
Primary	اصلی-اولیه
Printer	چاپگر
Priority	اولویت
Priority interrupt	وقفه اولویت دار
Problem	مسأله
Procedural	رویه‌ای
Procedure	روال-رویه
Process	فرآیند
Processor	پردازشگر
Production	تولید-محصول
Program	برنامه
Program compilation	ترجمه برنامه
Program error	خطای برنامه
Programmer	برنامه نویس
Programming	برنامه نویسی
Program segment	قطعه یا قسمتی از برنامه
Quantity	مقدار
Queue	صف

Ram	حافظه اصلی کامپیوتر
Random	تصادفی
Random access	دسترسی تصادفی
Random number	اعداد تصادفی
Rapid memory	حافظه سریع
Rate	نرخ
Ratio	نسبت
Raw data	داده‌های خام یا اولیه
Read	خواندن
Read time	زمان خواندن
Real number	اعداد حقیقی
Receive	دریافت کردن
Receiver	دریافت کننده
Record	رکورد
Record length	طول رکورد
Register	ثبات-رجیستر
Register address	آدرس ثبات
Relative	نسبی
Relative code	کد نسبی
Repeat	تکرار کردن
Repeat counter	شاخص تکرار
Repeater	تکرار کننده
Report	گزارش کردن-گزارش
Retrieve	بازیابی

Return	برگشت
Rules	قواعد
Run	اجرا کردن برنامه-اجرای برنامه
Sample	نمونه
Scan	با دقت نگاه کردن-بررسی کردن
Screen	صفحه نمایش
Section	بخش
Segment	قطعه-قسمت
Segmentation	قسمت کردن-قطعه قطعه کردن
Separator	جدا کننده
Sequence	دنباله-ترتیب
Sequential	متوالی
Sequential processing	پردازش متوالی
Serial access	دسترسی سری
Set	قراردادن-تعیین کردن-تنظیم کردن -میزان کردن - مجموعه
Shared storage	حافظه اشتراکی
Shift	جابه جایی
Sign	علامت
Signed	علامتدار
Significance	بااهمیت
Software	نرم افزار
Solution	راه حل
Sort	مرتب نمودن
Sort bubble	مرتب کردن به روش حبابی

Space	فضا
Stack	پشته
Standard	استاندارد
Status	وضعیت
Step	قدم-مرحله-گام
Storage	حافظه
Storage block	بلوک حافظه
String	رشته
Symbol	نماد
Symbolic address	آدرس نمادی
Symbol table	جدول نمادی
System	سیستم - دستگاه
Table	جدول
Table lookup	جستجوی جدول
Tape	نوار مغناطیسی
Temporary	موقت
Terminal	ترمینال-نقطه نهائی
Test data	داده جهت تست
Time	زمان
Time scale	مقیاس زمان
Transmission	انتقال
Unconditional	بدون شرط
Unit	واحد-قسمت
User	کاربر

Variable	متغیر
Variable length	بطول متغیر
Verify	بررسی کردن
Virtual	مجازی
Waiting state	وضعیت انتظار
Warning	اخطار
Word	کلمه-شانزده بیت
Write	نوشتن
Zero	صفر
Zero divide	تقسیم بر صفر